

Canon



喷墨打印机

S900

用户指南

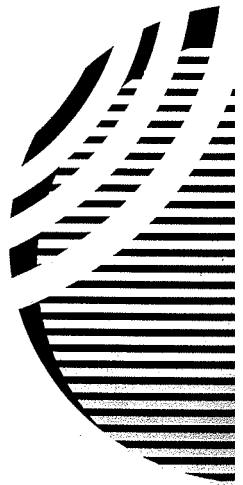
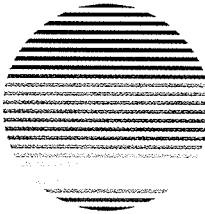

目录

介绍.....	3
安全注意事项.....	4
打印机部件以及其功能.....	9
前视图.....	10
后视图.....	10
打印机内部.....	11
操作面板.....	11
打印机驱动程序的功能(Windows).....	13
打开打印机属性(Printer Properties)对话框.....	14
打印机属性(Printer Properties)对话框的说明.....	16
BJ状态监视器(BJ Status Monitor)的功能.....	24
取消打印作业.....	26
卸载打印机驱动程序.....	27
打印机驱动程序的功能(Macintosh).....	29
打印设置的说明.....	30
BJ打印监视器(BJ Print Monitor).....	39
取消打印作业.....	41
在网络环境使用打印机.....	42
卸载打印机驱动程序.....	45
日常维护.....	47
何时更换墨水盒和维护打印头.....	48
更换墨水盒.....	49
打印喷嘴检测图案(Nozzle Check Pattern).....	52
清洗打印头.....	54
深度清洗打印头.....	56
清洁打印机.....	58
运输打印机.....	59
打印介质.....	61
兼容介质类型.....	62
信封.....	64
HR-101N高分辨率纸.....	67
GP-301/GP-301N光面照相纸.....	68
HG-201高光照相胶片.....	70
FM-101光面卡片纸.....	71

PR-101专业照片纸.....	72
PC-101S专业照片纸.....	74
CF-102透明胶片.....	75
TR-201 T-恤转印介质.....	76
条幅纸.....	77
故障排除.....	79
不能安装打印机驱动程序.....	80
打印质量欠佳或出现故障.....	82
打印机不能启动或在打印中途停止.....	90
不能正确地送纸或夹纸.....	94
电源灯闪烁橙色灯.....	96
屏幕出现错误信息.....	98
Windows独有的问题.....	103
Macintosh独有的问题.....	104
规格.....	105
索引.....	111

介绍

感谢您购买佳能S900喷墨打印机。本《用户指南》为您提供打印机特性和功能的全面说明。
本指南使用以下符号来表示重要信息。请务必留意这些说明。

警告 指出如果忽略这些说明，则可能会由于不正确操作设备，而造成死亡或严重的个人伤害。
为了您的安全着想，请留意这些说明。

注意 指出如果忽略这些说明，则可能会由于不正确操作设备，而造成个人伤害或器材损坏。为了您的安全着想，请留意这些说明。

重要事项 表示禁止进行的操作，如果因疏忽而执行该操作，便会造成设备损坏、故障或产品质量下降。
必须避免这些操作，以确保操作正确。

Windows 只适用于Windows用户的信息。

Macintosh 只适用于Macintosh用户的信息。

安全注意事项

请阅读本手册提供的安全警告和注意事项，以确保您安全地使用打印机。请勿尝试以本手册没有描述的方法来使用打印机。

警告 如果您忽略这些安全注意事项，可能会造成电击/火灾或对打印机造成损毁。

● 选择放置位置

切勿把打印机放置在易燃溶剂附近，如酒精或稀释剂。

● 电源供应

切勿在您手湿时从电源插板插拔电源线。

必须把插头完全地插入电源插座。

不可损毁、修改、拉拽、过度弯曲或扭曲电源线，亦切勿把重物置于电源线上。

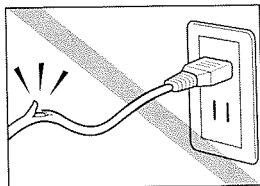

切勿把打印机插头插入与其它设备共用的电源插板(如接线板、双适配器)。

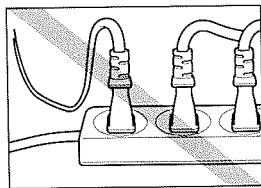

切勿于电源线捆扎或打结时使用打印机。

如果您发现打印机冒烟、有异味或有异常噪音时，请立即拔出电源插板的打印机插头，然后与佳能维修中心联系。

定期拔出打印机插头，并以干布来清洁插头以及插头附近的范围，以清除堆积的尘埃或污渍。假如您把打印机置于多烟尘及湿度高的地方，堆积在插头的尘埃可能会沾湿而导致绝缘不足或火灾。

● 清洁打印机

请使用微湿的布来清洁打印机，切勿使用易燃溶剂如酒精、苯、稀释剂等来清洁打印机。

如果易燃溶剂接触到打印机内部的电器部件，有可能会造成火灾或电击。

在清洁打印机前，请务必先从电源插板拔出打印机插头。

如果您在清洁打印机时不小心开启打印机，您可能令自己受伤或损毁打印机。



● 维护打印机

切勿尝试自行拆开或修改打印机。打印机内没有可供使用的部件。

打印机含有高压部件，切勿尝试进行本指南没有描述的维护程序。

● 于打印机附近工作时

切勿于打印机附近使用易燃喷雾器。

如果喷雾器的易燃气体接触到打印机内部的电器部件，可能造成火灾或电击。

注意 如果您忽略这些安全注意事项，可能会受伤或损毁打印机。

● 选择放置位置

切勿把打印机安装于不稳固或有可能受到强烈震动的地方。

切勿把打印机放置在高湿度、多尘、日光直射、户外或接近热物的地方。

为了避免造成火灾或电击，请把打印机置于一个四周温度为摄氏5至35度(华氏41至95度)，湿度为10%至90%(无冷凝)的地方。

切勿把打印机置于厚的垫或地毯上。

请时刻保持电源插板远离其它障碍物品，以便您随时可以拔出电源线。

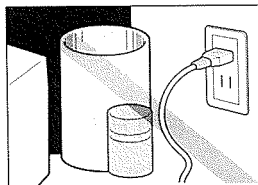

当移动打印机时，请使用双手持著打印机的两端。

● 电源供应

请勿拉著电源线来拔出插头。

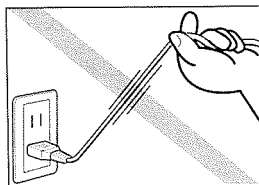

切勿使用延长线。

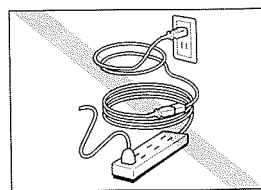

如果您打算有一段长时间都不会使用打印机，在关闭打印机后，把插头拔出。

切勿使用购买时所在国家/地区以外的电压。

正确的电压和频率如下：

欧洲： AC 230V ± 10%, 50Hz

美国/加拿大： AC 120V, 60Hz

澳大利亚： AC 240V, 50Hz

● 于打印机附近工作时

打印时，切勿把您的手或手指伸入打印机内。

切勿把任何金属物品(如纸夹、订书钉等)或易燃液体(如酒精、稀释剂等)置于打印机上。

如果有异物(金属或液体)跌入打印机，请立即拔出电源线并与佳能维修中心联络。

● 打印头和墨水盒

为了您的安全着想，请时刻把打印头和墨水盒保存于远离小孩的地方。

如果小孩不慎吞下墨水，请立即向医生咨询。

切勿用力摇动打印头或墨水盒。

墨水盒可能会漏墨，溅污衣物或四周。

打印后，切勿触摸打印头或电路连接板面。

金属部件会变得非常热，可能会造成烫伤。

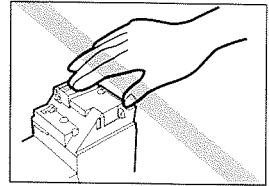

打印机部件及其功能



前视图.....	10
后视图.....	10
打印机内部.....	11
操作面板.....	11

前视图

操作面板

详情请参阅“操作面板”(第11页)。

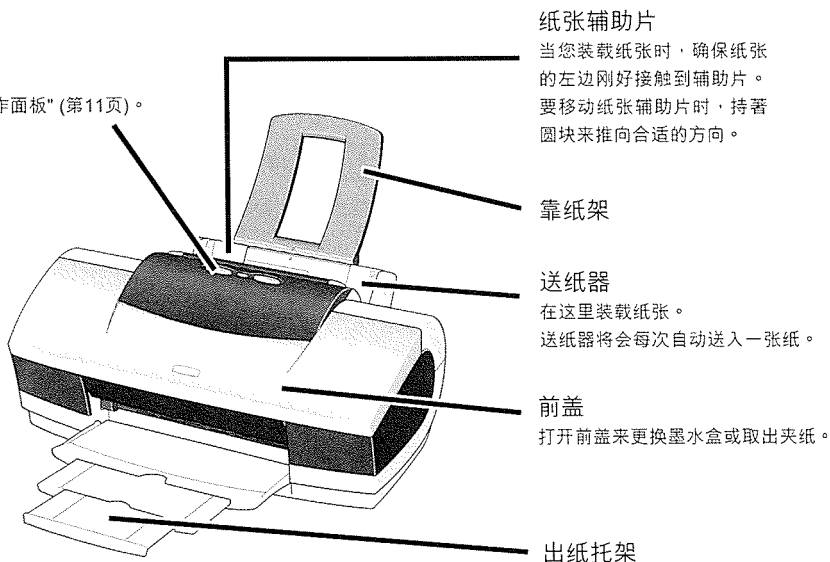

后视图

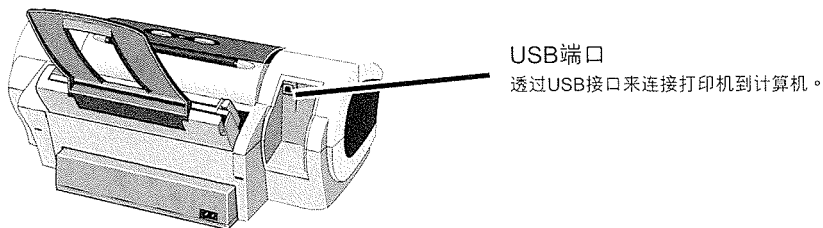

打印机内部

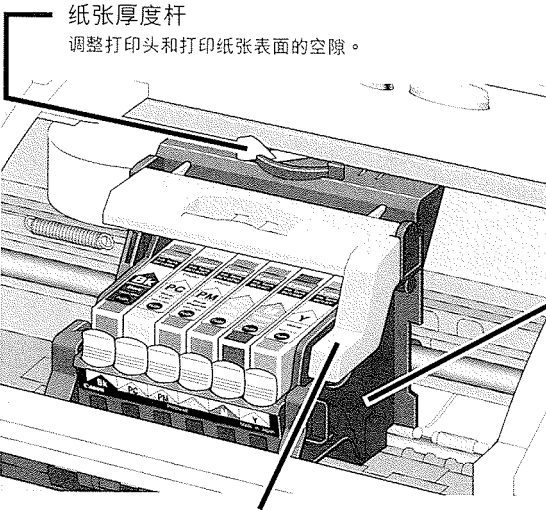

纸张厚度杆

调整打印头和打印纸张表面的空隙。

打印机支架

在这里安装打印头。

打印头锁定杆

把打印机锁定到支架。

安装打印机后，请勿触摸锁定杆。

操作面板

电源按钮

按著来开关打印机。

复位/取消按钮

在解决故障后，按著来重新打印，打印机会准备重新打印。
如欲取消正在进行的打印，亦可按此按钮。

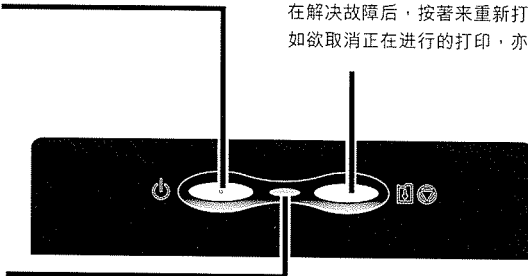

电源灯

灯灭：打印机已关掉。

绿色灯：打印机准备打印。

闪烁绿色灯：打印机准备打印，或正在进行打印。

闪烁橙色灯：故障出现，打印机不能打印。

间歇地闪烁橙色和绿色灯：故障出现，可能需要联络佳能维修中心。

打印机驱动程序的功能(Windows)

打开打印机属性(Printer Properties)对话框.....	14
打印机属性(Printer Properties)对话框的说明.....	16
主要(Main)标签.....	17
页设置(Page Setup)标签.....	18
印记/背景(Stamp/Background)标签.....	20
效果(Effects)标签.....	21
档案文件(Profiles)标签.....	22
维护(Maintenance) 标签.....	23
BJ状态监视器(BJ Status Monitor)的功能.....	24
取消打印作业.....	26
卸载打印机驱动程序.....	27

打开打印机属性(Printer Properties)对话框

您可在应用程序或直接从Windows开始(Start)菜单打开打印机属性(Printer Properties)对话框。

● 从您的应用程序打开打印机属性(Printer Properties)对话框

在打印前，使用这个方法来自定义打印机设置。操作程序可能会根据您使用的应用程序而有少许分别。本节只描述打开打印机属性(Printer Properties)对话框的一般程序。

- 1** 在您的应用程序选择命令来打印文件。
一般来说，可从文件(File)菜单选择打印(Print)来打开打印(Print)对话框。
- 2** 确保在名称(Name)栏选择Canon S900，然后单击属性(Properties)按钮。
打印机属性(Printer Properties)对话框打开。

注释 根据您使用的应用程序，命令和菜单名称可能会有分别，在打开打印机属性(Printer Properties)对话框时，亦可能需按较多步骤。详情请参看您的应用程序的用户手册。

● 直接从开始(Start)菜单打开打印机属性(Printer Properties)对话框

这方法用作维护操作程序，如清洗打印头或为所有应用程序指定打印机设置命令。从开始(Start)菜单打开打印机属性(Printer Properties)对话框时，将会出现几个新增标签，包括详细资料(Details)标签。当您在应用程序打开打印机属性(Printer Properties)对话框时，不会出现这些标签。
有关这些额外标签的详情，请参阅您的Windows手册。

1 单击开始(Start)按钮，并选择设置(Settings)、打印机(Printers)。
Windows XP的用户，单击开始(Start)，然后选择控制面板(Control Panel) - 打印机及其它硬件(Printer and Other Hardware) - 打印机和传真(Printers and Faxes)。

2 选择Canon S900图标。

3 打开文件(File)菜单并选择：

- Windows Me/Windows 98 → 属性(Properties)
- Windows XP/Windows 2000 → 打印自定义格式...(Printing Preferences...)

打印机属性(Printer Properties)对话框打开。

打印机属性(Printer Properties)对话框的说明

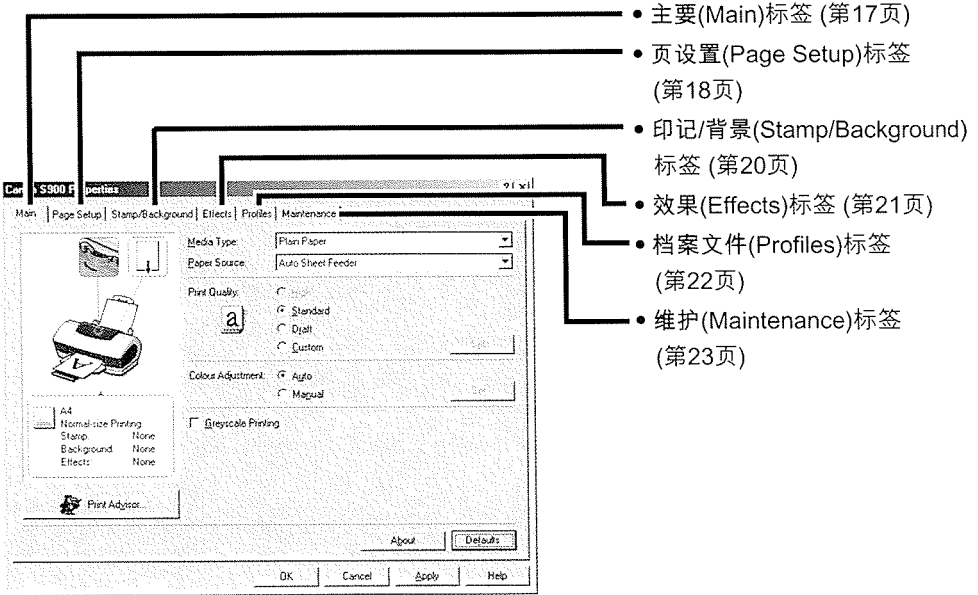

注释

本节的屏幕参考Windows Me/Windows 98的操作程序。

Windows XP和Windows 2000的相同屏幕可能会有少许分别。

■ 主要(Main)标签

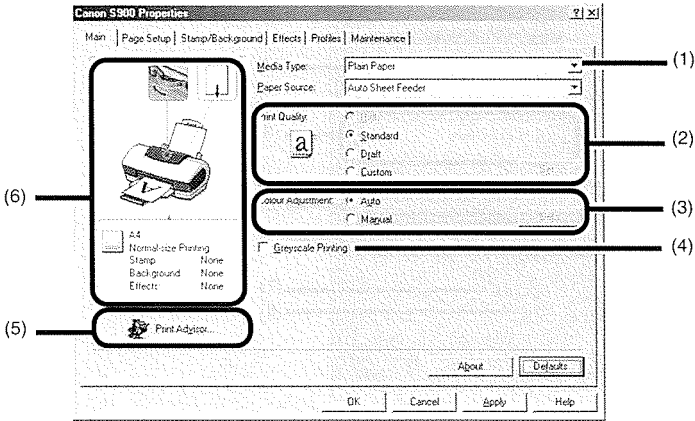

1) 介质类型(Media Type)

确保这设置和打印机装载的介质类型配合。

(2) 打印质量(Print Quality)

从不同的选项选择您所需的打印质量。要选择自定义打印质量(Print Quality)，选择自定义(Custom)和单击设定(Set)按钮。

(3) 色彩调节(Colour Adjustment)

选择色彩调节的方法。如欲进行详细的色彩调节，选择手动(Manual)，然后单击设定(Set)按钮。

(4) 灰度打印(Greyscale Printing)

选择打印彩色文件的灰度版本。

(5) 打印指导(Print Advisor)

单击来启动打印指导(Print Advisor)。

打印指导(Print Advisor)简化打印机驱动程序配置。用户只需回答几条问题，打印机指导(Printer Advisor)便会自动配置打印机驱动程序设置。

(6) 预览区域

在开始打印前，确认设置是正确的，如杆的位置。

注释

如欲查看打印机属性(Printer Properties)对话框的某项说明，单击?标记，然后单击所需的项目。要查看操作程序的说明，单击帮助(Help)按钮。如果使用Windows XP或Windows 2000时没有出现这按钮，单击开始(Start)按钮，然后选择程序(Programs) - Canon S900 - 指南(Guide)。

■ 页设置(Page Setup)标签

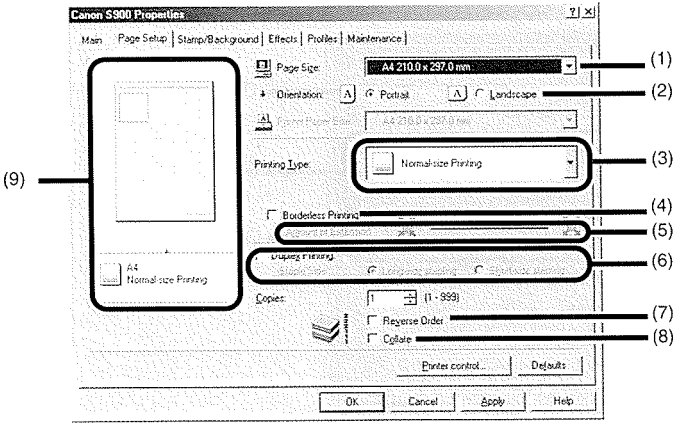

(1) 页尺寸(Page Size)

确保已选择正确的纸张尺寸。

(2) 方向(Orientation)

选择横向或纵向打印，并确保应用程序使用相同的方向。

(3) 打印类型(Printing Type)

从下选择打印方法。

普通尺寸打印
(Normal-size Printing)

文件根据原来尺寸打印。这设置通常由默认选择。

按页面尺寸打印
(Fit-to-Page Printing)

文件会自动重新订定尺寸，以配合纸张尺寸来打印。使用这功能时，确保您已正确指定页尺寸 (Page Size) 和打印机纸张尺寸 (Printer Paper Size)。

比例打印
(Scaled Printinig)

打印时，重选文件尺寸。选择这项后，您可以指定打印机纸张尺寸(Printer Paper Size)和比例(Scaling)。

页面布局打印
(Page Layout Printing)

减少页数来打印，每页打印页面可以容纳2至16页文件页面。

书册打印
(Booklet Printing)

打印文件的多个页面，让每页打印页面可以容纳两页，并会自动设定打印次序。打印文件后，您可以对摺和鞣形装订文件，便可创制一本书册。

招贴广告打印
(Poster Printing)

放大并把打印图像分布在几张纸张，然后可以把打印页组合成为一张大的招贴广告。

条幅纸打印
(Banner Printing)

在条幅纸打印时，选择这项。

(4) 无边距打印(Borderless Printing)

图像占据整个页面，纸张的四角没有边界。

PR-101专业照片纸和GP-301/GP-301N光面照片纸两种介质类型可作无边距打印(Borderless Printing)。

使用此打印方式于其他介质类型可能会令打印质量下降。

(5) 扩展量(Amount of Extension)

当您选择无边距打印(Borderless Printing)时，扩展至纸张以外的图像是无法打印的，因为图像的尺寸比纸张尺寸稍大。您可以利用扩展量(Amount of Extension)滑标来调校图像扩展在纸张上的多少。

本指南推荐您设置滑标至最右边。

拖动滑标至左边来减少扩展量可能会令边距出现。

(6) 双面打印(Duplex Printing)

文件于纸张的两面打印。打印完一面后，把输出的纸张反转，于另一面打印。

(7) 反向(Reverse Order)

由最后一页开始打印文件。

(8) 分页(Collate)

选择来一次打印一份文件的多个份数。

(9) 预览区域

确认应用于打印作业的整体设置、印记、背景等。

■ 印记/背景(Stamp/Background)标签

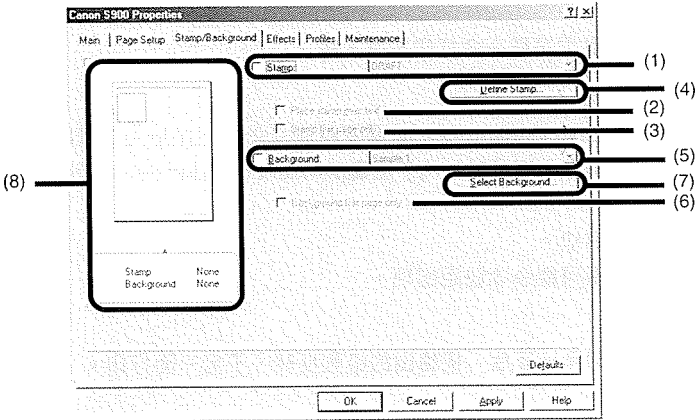

- (1) 印记(Stamp)
选择复选框来选择印记。
- (2) 在文本上盖印记(Place stamp over text)
选择这项后，印记会打印于打印数据上。
- (3) 只在首页加印记(Stamp first page only)
印记只会打印于首页。
- (4) 定义印记...(Define Stamp...)
让您创制新的印记或修改已选择印记的详细资料。
- (5) 背景(Background)
选择复选框，并选择您打算使用的背景图像。
- (6) 仅在首页加背景(Background first page only)
只在一页打印背景图像。
- (7) 选择背景...(Select Background...)
让您登记新的背景或显示您所选背景的详细资料。
- (8) 预览区域

■ 效果(Effects)标签

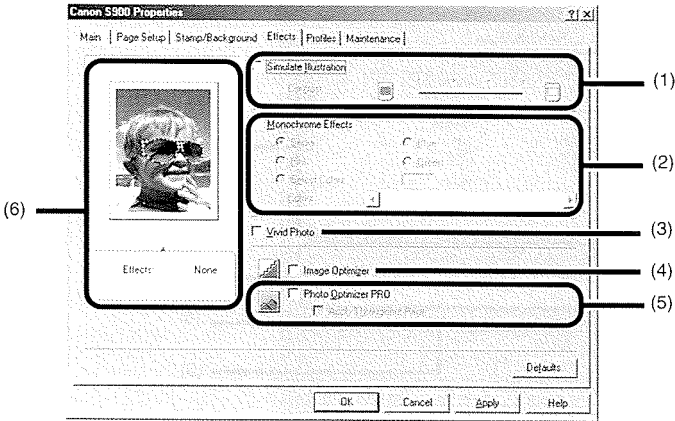

(1) 模拟草图(Simulate Illustration)

选择复选框来控制彩色图像数据，以产生草图效果。请使用对比 (Contrast)滑标来调整图像的亮度。

(2) 单色效果(Monochrome Effects)

以单色打印彩色图像。选择复选框并选择色彩或使用选择色彩(Select Color)来使用自定义色彩。

(3) Vivid Photo

这功能能让您复制摄人的色彩，尤使蓝色和绿色显得生动逼真。这功能主要还原真实的背景，如田野、绿林、海洋和天空，并能维持相中人物的自然肤色。

(4) 图像优化技术(Image Optimizer)

在应用程序放大照片或图形图像数据时，改善图像的外形和锯齿纹。

(5) 专业照片优化技术(Photo Optimizer PRO)

优化从数码相机或扫描仪获得的图像色彩。对于色彩不平衡、过份曝光或曝光不足的图像尤其有效。

在一页打印几个图像时，优化技术程序通常会根据要求应用于每个图像，但是，如果图像数据曾经过裁剪、贴上、旋转或其它操作，推荐您使用全组优化页内所有图像。在这些情况，选择应用于整页(Apply Throughout Page)复选框。

(6) 预览区域

■ 档案文件(Profiles)标签

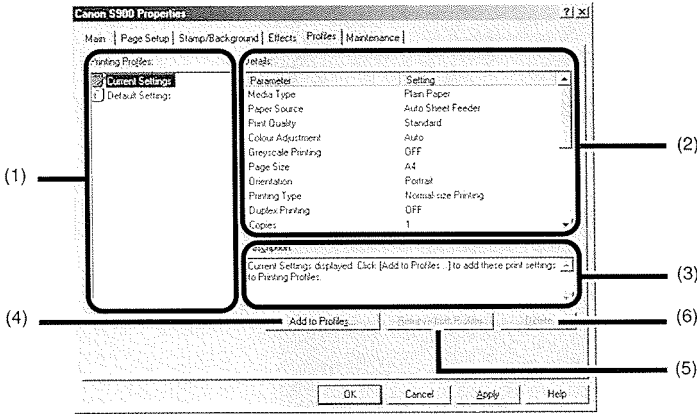

(1) 打印档案文件(Printing Profiles)

本列表显示当前在档案文件(Profiles)标签登记的打印设置。当前设置(Current Settings)档案文件包含当前在主要(Main)、页设置(Page Setup)、印记/背景(Stamp/Background)和效果(Effects)标签的指定设置。默认设定值(Default Settings)档案文件包含出厂默认值。

(2) 详细资料(Details)

显示所有在打印档案文件(Printing Profiles)选择的打印机设置。

(3) 描述(Description)

显示在打印档案文件(Printing Profiles)选择的打印机设置。保存打印机设置后，便可以进入说明。

(4) 加到档案文件...(Add to Profiles...)

单击来保存当前在主要(Main)、页设置(Page Setup)、印记/背景(Stamp/Background)和效果(Effects)标签的设置。在打印档案文件(Printing Profiles)列表选择当前设置(Current Settings)，然后单击此按钮。将会出现加到档案文件(Add to Profiles)对话框。

(5) 读取档案文件(Retrieve from Profiles)

单击来使登记的打印机设置生效。在打印档案文件(Printing Profiles)选择打印机设置，然后单击此按钮，便会更改主要(Main)、页设置(Page Setup)、印记/背景(Stamp/Background)和效果(Effects)标签的内容。

选择当前设置(Current Settings)时，此按钮将不会生效。

(6) 删除(Delete)

单击来删除不需要的打印机设置。在打印档案文件(Printing Profiles)列表选择不需要的项目，然后单击删除(Delete)按钮。

无法删除当前设置(Current Settings)和默认设定值(Default Settings)。

■ 维护(Maintenance)标签

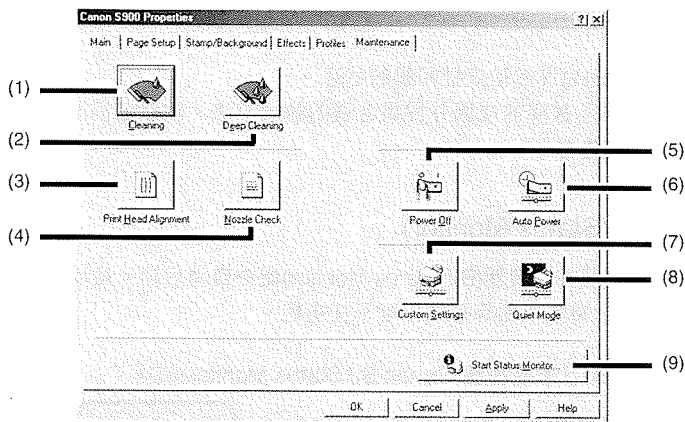

- (1) 清洗(Cleaning)
单击来开始清洗打印头。
- (2) 深度清洗(Deep Cleaning)
单击来开始深度清洗打印头。
如果清洗(Cleaning)不能改善打印质量，才使用这功能。
- (3) 打印头对齐(Print Head Alignment)
校调打印头。有关打印头对齐的详情，请参阅《快速安装指南》。
- (4) 喷嘴检查(Nozzle Check)
打印喷嘴检测图案(Nozzle check pattern)来确保打印头喷嘴正常地喷出墨水。详情请参阅“检查喷嘴检测图案(第53页)”。
- (5) 电源关(Power Off)
单击来关掉打印机。
- (6) 自动加电(Auto Power)
经过一段时间仍没有数据发送到打印机时，这功能允许您关掉打印机，或在数据发送到打印机时重新启动打印机。
- (7) 用户设定(Custom Settings)
单击来修改打印机模式。在用户设定(Custom Setting)对话框更改设置，然后单击发送(Send)来更改打印机模式。
- (8) 静音模式(Quiet Mode)
这功能可减低打印时发出的声量。但静音效果须视乎您的打印机质量设置。
打印机速度或会因使用静音模式而比正常速度慢。
- (9) 启动状态监视器...(Start Status Monitor...)
单击来启动BJ状态监视器(BJ Status Monitor)，以检查打印机状态和打印作业进度。

BJ状态监视器(BJ Status Monitor)的功能

BJ状态监视器(BJ Status Monitor)允许您检查打印机的状态。

如果故障出现，状态监视器会显示故障的成因并提供合适的解决方法。状态监视器亦会检查墨水盒，在墨水不足时显示警告信息。

● 启动BJ状态监视器(BJ Status Monitor)

当数据发送到打印机时，BJ状态监视器(BJ Status Monitor)便会自动启动。启动时，BJ状态监视器(BJ Status Monitor)将会以图标形式出现于任务栏。

- 1 单击任务栏的佳能BJ状态监视器(Canon BJ Status Monitor)图标。

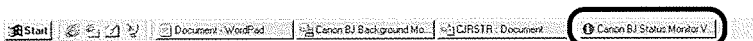

BJ状态监视器(BJ Status Monitor)出现。

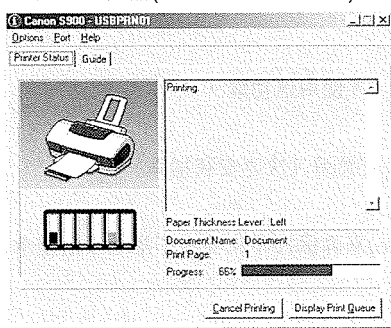

注释 如欲在没有打印时打开BJ状态监视器(BJ Status Monitor)，单击打印机属性(Printer Properties)对话框的维护(Maintenance)标签，然后单击启动状态监视器(Start Status Monitor)按钮。

● 当出现故障或墨水不足时

当故障出现时，如打印机缺纸或墨水不足，BJ状态监视器(BJ Status Monitor)将会自动显示。

在这些情况，按照打印机状态(Printer Status)标签的说明来进行合适的操作。

Windows Me和Windows 98用户，请单击指导(Guide)标签并按照屏幕上的指示。

缺纸时：

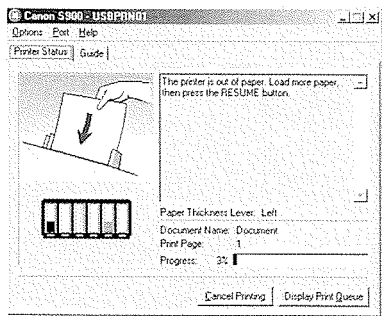

墨水不足时：

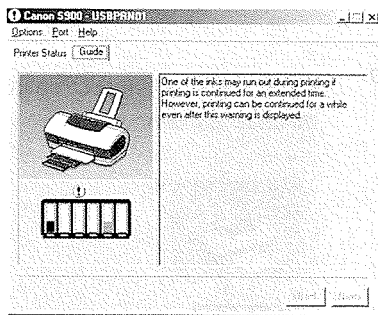

注释

有关BJ状态监视器(BJ Status Monitor)的详情，选择帮助(Help)菜单，并单击有关的标题。

取消打印作业

如欲取消当前打印作业，先打开BJ状态监视器(BJ Status Monitor)。

- 1 单击在任务栏的佳能BJ状态监视器(BJ Status Monitor)图标。



- 2 单击取消打印 (Cancel Printing)。

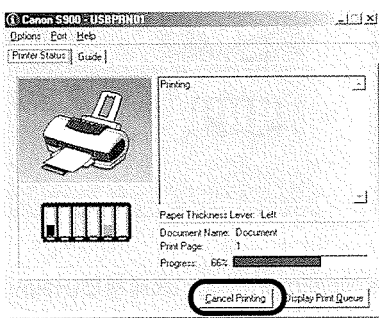

注释 如果取消打印(Cancel Printing)呈灰色，按著打印机的复位/取消按钮来终止打印作业。

卸载打印机驱动程序

使用卸载程序来删除任何不需要的打印机驱动程序。这允许您于同一时间删除所有与打印机驱动程序有关的文件。

- 1 单击开始(Start)按钮，选择程序(Programs)、Canon S900和删除(Uninstall)。

注释 Windows XP的用户，单击开始(Start)按钮，选择所有程序(All Programs)、Canon S900和删除(Uninstall)。

- 2 确认信息出现时，单击是(Yes)。

- 3 当所有文件被删除后，单击确定(OK)。
至此完成删除打印机驱动程序。

如果信息出现并提示您重新启动计算机，单击确定(OK)来重新启动计算机。

注释 Windows Me或Windows 98用户亦可以双击桌面Canon S900文件夹的删除(Uninstall)来开始删除程序。

www.canon.com.cn

打印机驱动程序的功能(Macintosh)

打印设置的说明.....	30
页设置(Page Setup)对话框.....	30
打印机应用程序(Printer Utility)对话框.....	32
打印(Print)对话框.....	33
详细设置(Detailed Setting)对话框.....	34
选项(Options)对话框.....	37
登记设置(Register Settings)对话框.....	38
BJ打印监视器(BJ Print Monitor).....	39
取消打印作业.....	41
在网络环境使用打印机.....	42
卸载打印机驱动程序.....	45

打印设置的说明

- 页设置(Page Setup)对话框 (第30页)

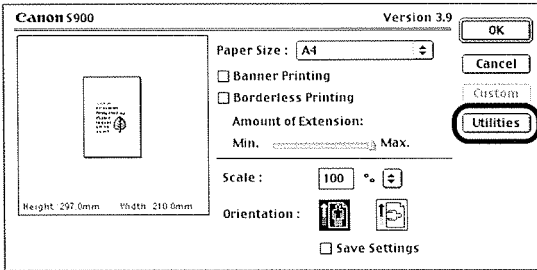

- 打印机应用程序(Printer Utility)对话框 (第32页)

- 打印(Print)对话框 (第33页)

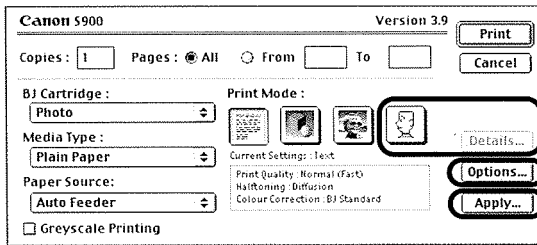

- 详细设置(Detailed Setting)对话框 (第34页)
- 选项(Options)对话框 (第37页)
- 登记设置(Register Settings)对话框 (第38页)

■ 页设置(Page Setup)对话框

页设置(Page Setup)对话框包含打印页面的设置，如打印介质的尺寸以及重新订定打印图像尺寸。如欲打开页设置(Page Setup)对话框，从您的应用程序的文件(File)菜单选择页设置(Page Setup)。

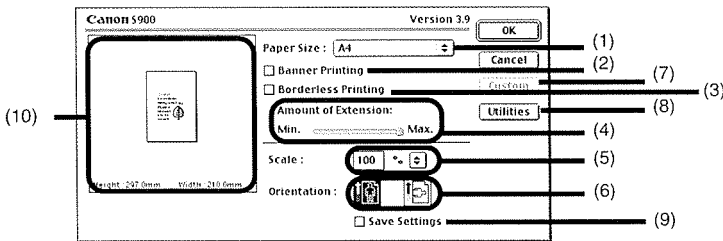

- (1) 纸张尺寸(Paper Size)

为打印作业选择纸张尺寸。如欲手动输入尺寸，选择自定义1 (Custom 1) - 自定义3(Custom3)，然后单击自定义(Custom)。

(2) 条幅纸打印(Banner Printing)

在条幅纸打印时，选择这复选框。

(3) 无边距打印(Borderless Printing)

图像占据整个页面，纸张的四角没有边界。

PR-101专业照片纸和GP-301/GP-301N光面照片纸两种介质类型可作无边距打印(Borderless Printing)。

使用此打印方式于其他介质类型可能会令打印质量下降。

(4) 扩展量(Amount of Extension)

当您选择无边距打印(Borderless Printing)时，扩展至纸张以外的图像是无法打印的，因为图像的尺寸比纸张尺寸稍大。您可以利用扩展量(Amount of Extension)滑标来调校图像扩展在纸张上的多少。

本指南推介您设置滑标至最右边。

拖动滑标至左边来减少扩展量可能会令边距出现。

(5) 比例(Scale)

指定比例百分比来重新订定打印文件的尺寸。

(6) 方向(Orientation)

选择横向或纵向打印。

(7) 自定义(Custom)

用来指定一个自定义纸张尺寸，在页尺寸(Page Size)弹出式菜单选择自定义1(Custom 1)-自定义3(Custom 3)后，单击这按钮来打开自定义(Custom)对话框。自定义(Custom)对话框允许您指定纸张的长度和阔度。

(8) 应用程序(Utilities)

单击来打开打印机应用程序(Printer Utility)对话框作维护操作，如清洗打印头和打印喷嘴检测图案(Nozzle check pattern)，以及更改打印模式。

保存指定于页设置(Page Setup)对话框的设置。

(9) 保存设置(Save Settings)

保存指定的设置在页设置(Page Setup)对话框。

(10) 预览区域

这图像允许您确认文件将会如何以所选的纸张设置来打印。

■ 打印机应用程序(Printer Utility)对话框

当您单击页设置(Page Setup)对话框的应用程序(Uilities)按钮时，打印机应用程序(Printer Utility)对话框将会显示。

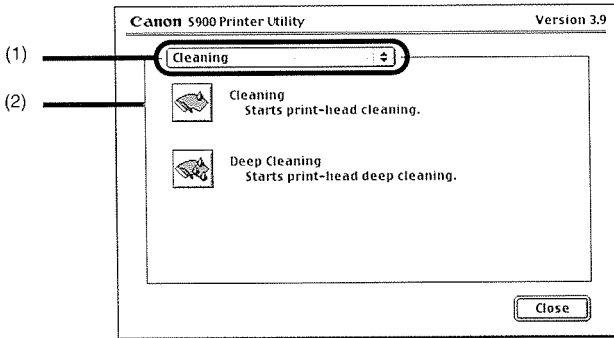

- (1) 选择您打算执行的功能。
- (2) 显示区域展现各种维护功能，包括清洗和测试打印图案。单击图标使这功能生效。详情请参阅"日常维护"。
 - ➡ 打印喷嘴检测图案(Nozzle Check Pattern) (第52页)
 - ➡ 清洗打印头 (第54页)
 - ➡ 深度清洗打印头 (第56页)

注释 有关打印头对齐的信息，请参阅《快速安装指南》。

■ 打印(Print)对话框

打印(Print)对话框指定您的打印作业将会使用的介质类型和打印设置。如欲打开打印(Print)对话框，从您的应用程序的文件(File)菜单选择打印(Print)。

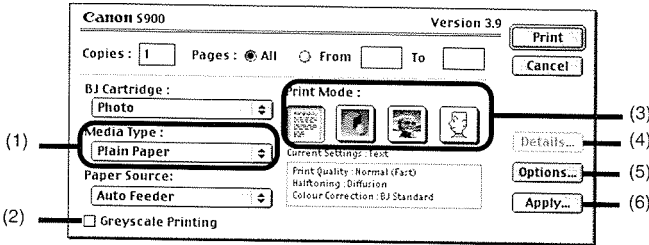

- (1) 介质类型(Media Type)
确保这设置与打印机装载的介质类型配合。
- (2) 灰度打印(Greyscale Printing)
选择来打印彩色文件的灰度版本。
- (3) 打印模式(Print Mode)
选择与您的文件最相似和最接近您所需的打印效果图标。
- (4) 详细资料...(Details...)
允许您在详细设置(Detailed Setting)对话框手动设置打印质量和色彩设置(第34页)。
- (5) 选项...(Options...)
为您打印的文件指定输出目的地、打印次序和页设置。
- (6) 应用...(Apply...)
允许您登记打印设置或履行一个已登记的打印设置。

■ 详细设置(Detailed Setting)对话框

如欲打开详细设置(Detailed Setting)对话框，选择打印(Print)对话框的手动(Manual) ，然后单击详细资料…(Details…)。

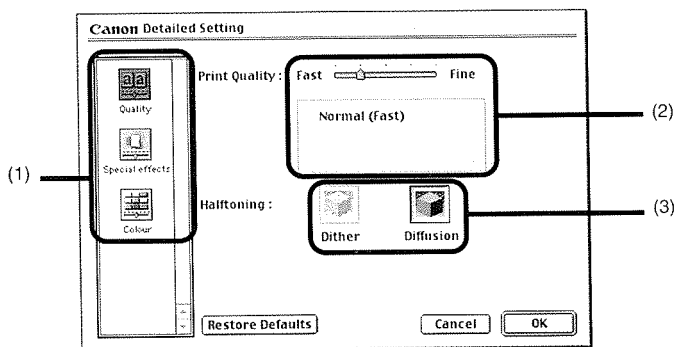

- (1) 面板显示图标
单击这些图标来转换详细设置(Detailed Setting)对话框内的面板。
- (2) 打印质量(Print Quality)
拖动滑标来平衡打印质量和速度。拖动滑标到右边可以增强打印质量，拖向左边则可加快打印速度。
- (3) 半色调(Halftoning)
选择抖动(Dither)或扩散(Diffusion)墨滴配置。

● 特殊效果(Special Effects)面板

单击特殊效果(Special effects)显示图标来显示特殊效果(Special Effects)面板。

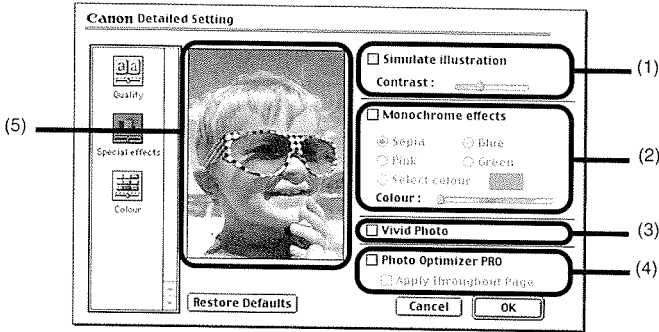

(1) 模拟草图(Simulate illustration)

选择复选框来控制彩色图像数据来产生草图效果。请拖动对比(Contrast)滑标来调整图像的亮度。

(2) 单色效果(Monochrome effects)

以单色打印彩色图像。选择复选框并选择你所需的颜色。

(3) Vivid Photo

这功能让您复制摄人的色彩，尤使蓝色和绿色显得生动逼真。这功能主要还原真实的背景，如田野、绿林、海洋和天空，并能维持相中人物的自然肤色。

(4) 专业照片优化技术(Photo Optimizer PRO)

优化从数字相机或扫描仪获得的图像色彩。对于色彩不平衡、过份曝光或曝光不足的图像尤其有效。

在一页打印几个图像时，优化技术程序通常会根据要求应用于每个图像。但是，如果图像数据曾经过裁剪、贴上、旋转或其它操作，推荐您使用全组优化页内所有图像。在这些情况，选择应用于整页(Apply Throughout Page)复选框。

(5) 预览区域

● 颜色(Colour)面板

单击颜色(Colour)显示图标来显示颜色(Colour)面板。

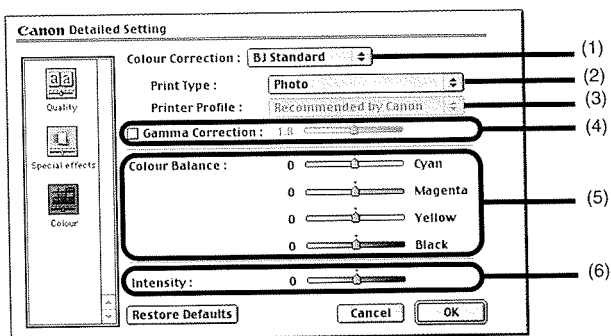

(1) 颜色校正(Colour Correction)

选择一个颜色校正方法: BJ标准(BJ Standard)、颜色同步(ColourSync)或无(None)。一般来说, BJ标准(BJ Standard)是使用BJ打印机打印的最佳颜色校正方法。当选择颜色同步(ColorSync)时, 您应该指明打印类型(Print Type)和打印机档案文件(Printer Profile)设置。

(2) 打印类型(Print Type)

选择照片(Photo)来打印强调中间色。打印强调原色的亮度时, 选择图形(Graphics)。而打印含有大量基本颜色时, 选择点颜色(Spot Colour)。

(3) 打印机档案文件(Printer Profile)

为介质类型和其它原素选择最佳色彩特徵(一个档案文件)。

(4) 伽玛值校正(Gamma Correction)

这功能调整色彩对比度(不包括纯黑色和纯白色)。请选择复选框和拖动滑标来调整对比度。拖动滑标到右边令整个图像变黑, 却能增强较浅色区域的对比度和减少较深色区域的对比度。

(5) 色彩平衡(Colour Balance)

拖动每种颜色的滑标来平衡色彩强度。拖动滑标到右边令颜色强度增加。

(6) 浓度(Intensity)

拖动滑标来调整打印密度。拖动滑标到右边将会增加密度。

■ 选项(Options)对话框

单击打印(Print)对话框的选项...(Options...)按钮来打开选项(Options)对话框。

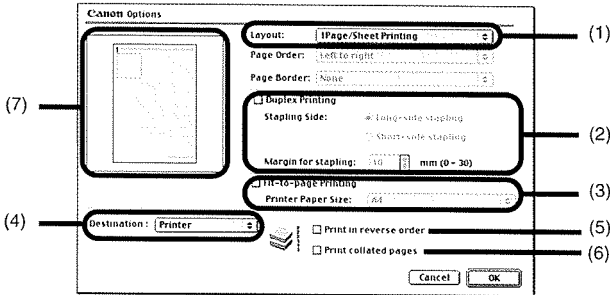

(1) 设置(Layout)

使用这个功能让您在同一页打印两页或四页文件。或让您以招贴广告方式放大并把打印图像分布在几页纸张。如果您选择2页/纸打印(2 Page/Sheet Printing)或4页/纸打印(4 Page/Sheet Printing)，您应设置打印顺序(Page Order)来指定文件的打印次序。页框(Border)选项允许您选择打印个别文件页数的页框。

(2) 双面打印(Two-sided Printing)

文件将于纸张的两面打印。打印完一面后，把输出的纸张反转，并于另一面打印。

(3) 按页面尺寸打印(Fit-to-Page Printing)

文件会自动重新订定尺寸，以配合纸张尺寸来打印。使用过功能时，确保您已正确指定打印机纸张尺寸(Printer Paper Size)。

(4) 目的地(Destination)

选择打印输出的目的地。打印机(Printer)是常用的选择。

在打印前，选择预览(Preview)来检查设置或其它图像元素。如欲保存文件为PICT文件，选择PICT文件(PICT File)。

(5) 以反向打印(Print in reverse order)

从文件的最后一页开始打印。

(6) 打印分页(Print collated pages)

一次打印一份文件的多个副本。

(7) 预览区域

■ 登记设置(Register Settings)对话框

单击打印(Print)对话框的应用...(Apply...)按钮来打开登记设置(Register Settings)对话框。

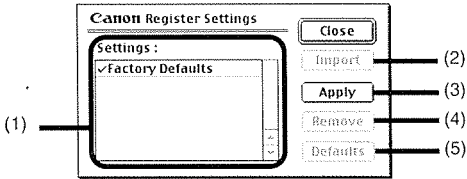

(1) 设置(Settings)

显示已登记打印设置的列表。

(2) 导入(Import)

导入一套打印设置。如欲使用设置，在设置(Settings)列表选择理想的设置，然后单击导入(Import)按钮。

(3) 应用(Apply)

保存当前在打印(Print)对话框指定的设置。单击按钮后，在被保存的设置下输入名称。

(4) 移除(Remove)

删除不需要的打印设置。如欲删除不需要的设置，在设置(Settings)选择设置，然后单击移除(Remove)按钮。

(5) 默认值(Defaults)

恢复在设置(Settings)内选择的打印设置为默认值。复选标记会出现于已选择的打印设置旁。

BJ打印监视器(BJ Print Monitor)

BJ打印监视器(BJ Print Monitor)允许您检查打印作业的进度。

如果选配器(Chooser)应用程序的后台打印已生效，您可以启动BJ打印监视器(BJ Print Monitor)。

● 打开BJ打印监视器(BJ Print Monitor)

- 1 从苹果菜单(Apple Menu)选择选配器(Chooser)。
- 2 设定后台打印(Backgrounding)为开(On)。

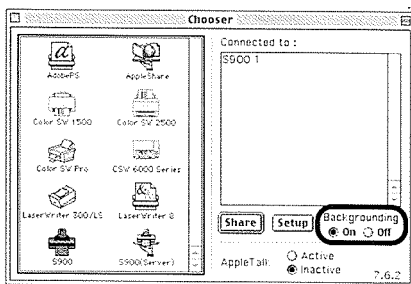

- 3 开始打印作业后，在应用程序菜单(Application Menu)选择BJ打印监视器(BJ Print Monitor)。
BJ打印监视器(BJ Print Monitor)启动。

● BJ打印监视器(BJ Print Monitor)的功能

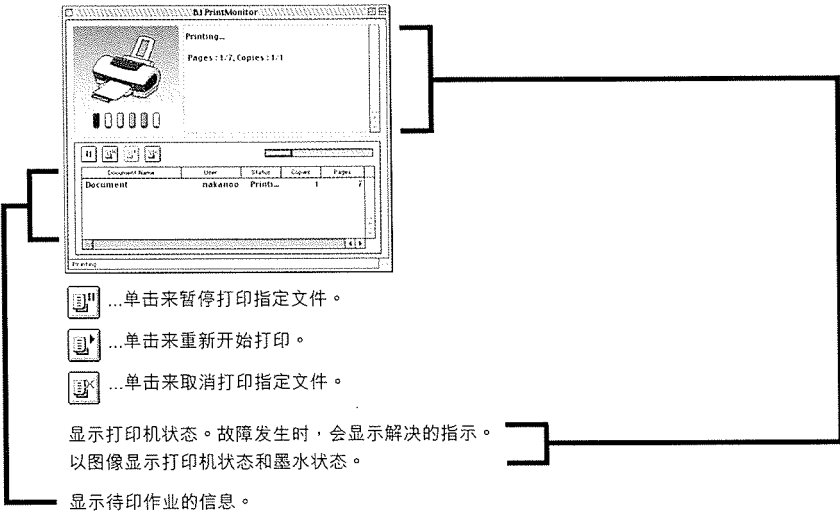

BJ打印监视器(BJ Print Monitor)允许您更改待印作业的打印次序。

如欲更改打印次序，把鼠标指向文件的名称，一边按著滑鼠按钮，一边拖动文件名称到新的位置，然后放手。如果更改的打印次序包括当前打印作业，当前打印作业将会停止，而新的打印作业亦会立即开始。



注释

选择在文件(File)菜单的打印(Print)，让您能打印保存于选项对话框目的地的PICT文件(PICT File)。

取消打印作业

当BJ打印机监视器(BJ Print Monitor)运作时，您便可取消或暂停当前打印作业。

- 1 在应用程序菜单(Application Menu)选择BJ打印监视器(BJ Print Monitor)。
- 2 单击您打算取消的打印作业名称，然后单击 。
在打印监视器(Print Monitor)所选的文件将会从打印列表删除，打印作业亦会取消。

注释 如欲暂停打印，单击打印文件的名称，然后单击 。如欲重新开始打印，单击 。

在网络环境使用打印机

本打印机可以在以太网(Ethernet)网络环境使用。

按照以下描述的步骤来连接打印机到网络。

● 在设置打印机前

- 为每台将会使用打印机的网络计算机安装打印机驱动程序。有关安装程序的信息，请参阅《快速安装指南》。
- 使用USB电线来连接打印机到计算机，这将会用作打印服务器。

● 设置打印机

如欲在网络环境使用打印机，先设置打印服务器，然后设置每台用户机器。

- 设置打印服务器的程序

- 1 在苹果菜单(Apple Menu)选择选配器(Chooser)。
- 2 在AppleTalk选择操作(Active)。
- 3 选择S900图标，然后在连接到：(Connected to:)选择打印机名称。
- 4 单击共享(Share)。
- 5 确定在输入新的打印服务器名称：(Enter new print server name:)选择S900服务器(S900 server)，然后单击发送(Send)。
- 6 确认新的打印服务器已增加到当前打印服务器(Current print servers)，然后单击关闭(Close)。
- 7 单击关闭框来关闭选配器(Chooser)。

- 设置用户程序

- 1 在苹果菜单(Apple Menu)选择选配器(Chooser)。
- 2 在AppleTalk选择操作(Active)。

3 选择S900服务器(Server)图标，然后在连接到：(Connected to:)选择打印机服务器。

4 单击关闭框来关闭选配器(Chooser)。

● 检查打印状态

- 从打印服务器检查打印状态

开启BJ打印监视器(BJ Print Monitor)来检查打印作业的状态。在应用程序菜单(Application Menu)选择BJ打印监视器(BJ Print Monitor)。

如欲关闭BJ打印监视器(BJ Print Monitor)，从文件(File)菜单选择关闭状态窗口(Close Status Window)。

- 从用户检查打印状态

如欲从用户检查打印作业的状态，启动BJ状态监视器(BJ Status Monitor)。单击BJ附属(BJ Extras)文件夹的BJ状态监视器(BJ Status Monitor)。

如欲关闭BJ状态监视器(BJ Status Monitor)，从文件(File)菜单选择退出(Quit)。

- BJ打印监视器(BJ Print Monitor)和BJ状态监视器(BJ Status Monitor)

BJ打印监视器(BJ Print Monitor)和BJ状态监视器(BJ Status Monitor)都会显示待印文件的信息列表。这信息包括文件名称、页数、份数和接受打印作业的时间。待印作业的总数亦会显示出来。BJ打印监视器(BJ Print Monitor)允许您更改待印文件的打印次序。

➡ BJ打印监视器(BJ Print Monitor)的功能 (第40页)

➡ BJ状态监视器(BJ Status Monitor)的功能 (第44页)

● BJ状态监视器(BJ Status Monitor)的功能

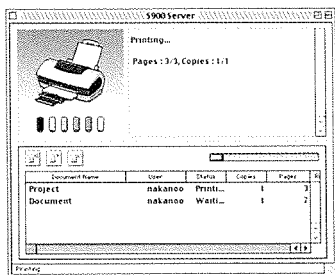

单击来暂停打印指定文件。

单击来重新开始打印。

单击来取消打印指定文件。

注释

- 您可以选择文件共享(File Sharing)控制面板来决定计算机的所有者，然后检查所有者名称(Owner Name)项目。
- 如果您使用两台或以上打印机服务器，您可以转换BJ状态监视器(BJ Status Monitor)的显示。从文件(File)菜单选择打印服务器(Print Server)，然后选择理想的打印服务器，并单击确定(OK)。

卸载打印机驱动程序

当不再需要某个打印机驱动程序时，使用安装程序来把所有有关的程序文件同时删除。

在进行前，确保您保存当前执行的应用程序内尚未保存的文件。

- 1 载入设置软件 and 用户指南光盘(Setup Software & Use's Guide CD-ROM)。
- 2 双击打印机驱动程序(Printer Driver)文件夹。
- 3 双击安装程序(Installer)图标，
- 4 当软件许可协议(Software License Agreement) 显示时，单击接受(Accept)。
- 5 从弹出式菜单选择卸载(Uninstall)，然后单击卸载(Uninstall)。

注释 如果警告信息出现，提示其它应用程序正在执行:

- 单击取消(Cancel)，如果在其它应用程序有任何尚未保存的文件，请先保存文件。
- 单击继续(Continue)来继续卸载的操作。

- 6 卸载完成后，将会出现一个信息，提示您重新启动您的计算机。单击重新启动(Restart)。

日常维护

何时更换墨水盒和维护打印头.....	48
更换墨水盒.....	49
打印喷嘴检测图案(Nozzle Check Pattern).....	52
清洗打印头.....	54
深度清洗打印头.....	56
清洁打印机.....	58
运输打印机.....	59

何时更换墨水盒和维护打印头

当墨水盒用完时，必须更换。

BJ状态监视器(BJ Status Monitor)(Windows)或BJ打印机监视器(BJ Print Monitor) (Macintosh)会提示您墨水不足。这时候，您仍可继续打印。

当墨水盒用完时，BJ状态监视器(BJ Status Monitor)(Windows)或BJ打印机监视器(BJ Print Monitor)(Macintosh)会通知您更换墨水盒。尝试打印会令电源灯闪烁四次。

➡ 更换墨水盒 (第49页)

如果打印变得模糊不清或不能再打印个别颜色时，即使墨水充足，打印头喷嘴可能已堵塞。请按照以下程序来清洗喷嘴。

➡ 打印喷嘴检测图案(Nozzle Check Pattern)(第52页)

↓ 如果打印质量欠佳

➡ 清洗打印头 (第54页)

↓ 如果仍未能解决问题

➡ 深度清洗打印头 (第56页)

如果深度清洗打印头不能解决问题，打印头可能已损耗。请联络佳能服务代表。

更换墨水盒

更换墨水盒时，请小心检查型号。如果使用错误的墨水盒或安装墨水盒于不正确的位置，打印机便不能正常地打印。

本打印机的墨水盒必须根据下图所示从右边开始顺序安装。

- 黄色: BCI-6Y
- 品红色: BCI-6M
- 青色: BCI-6C
- 照片品红色 BCI-6PM Photo
- 照片青色 BCI-6PC Photo
- 黑色 BCI-6BK

注释 重新添加墨水匣所造成的损毁将不会获佳能保修。佳能推荐您使用原厂佳能墨水盒，以确保最佳质量。

1 确保打印机已开启，然后打开前盖。

打印头支架会移到中间。

2 取出用完的墨水盒。

按著手柄取出墨水盒。

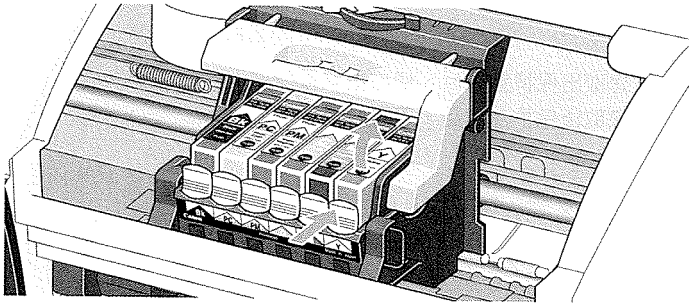

不要触摸锁定杆，请只取出墨水盒。

- 重要事项**
- 小心拿著墨水盒，避免墨水溅到衣物或四周。
 - 请根据当地处理耗用品的法律和规例来弃置用完的墨水盒。

3 拆开新墨水盒的包装，并取出橙色保护盖。

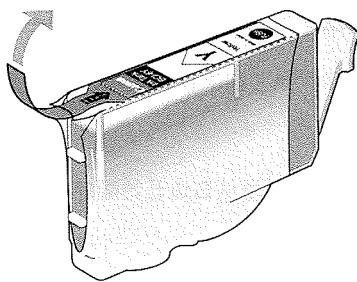

4 从墨水盒的底部取出橙色保护盖帽。

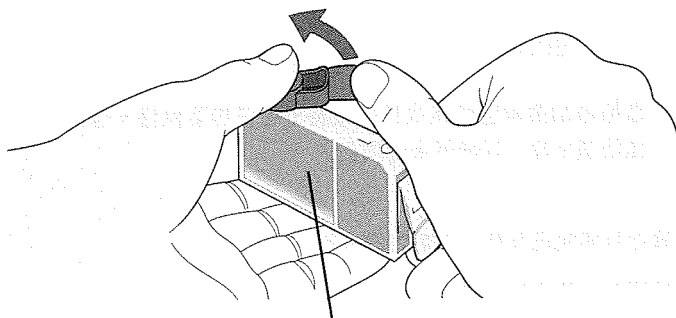

切勿按此处!
墨水可能会从墨水盒喷出来。

- 重要事项**
- 当您取出保护盖帽后，切勿把它重新贴上。
 - 当您取出保护盖帽后，不要触摸墨水端口。

5 把墨水盒插入打印头支架。

按著"推"(PUSH)标记，直至墨水盒锁定到位。

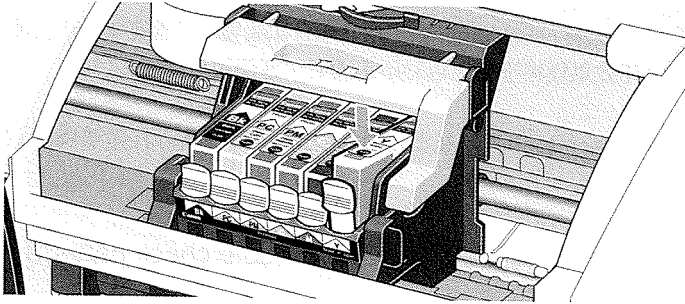

6 关闭前盖。

打印头支架会移向右边。墨水安装程序至此完成。

注释

- 要保持最佳打印质量，请在六个月内用完首次使用的墨水盒。
- 在使用墨水盒时，请勿从打印机取出墨水盒以及把其置于空旷的地方。把墨水盒置于空旷的地方后，再把其重新安装到打印机可能不能再使用。

打印喷嘴检测图案(Nozzle Check Pattern)

打印喷嘴检测图案(Nozzle check pattern)可以显示打印头喷嘴是否正常地喷出墨水，并确认打印头对齐。如果打印效果模糊不清或色彩不正确时，请使用这功能。

可以从Windows和Macintosh打印机驱动程序或从打印机执行打印喷嘴检测图案(Nozzle check pattern)。

● 从打印机驱动程序打印喷嘴检测图案(Nozzle check pattern)

Windows

- 1 开启打印机，把一张A4纸或信纸载入打印机。
- 2 打开打印机属性(Printer Properties)对话框。
➡ 打开打印机属性(Printer Properties)对话框 (第14页)
- 3 单击维护(Maintenance)标签，然后单击喷嘴检查(Nozzle Check)图标。
- 4 当确认信息显示时，单击确定(OK)。
➡ 检查喷嘴检测图案(Nozzle Check Pattern) (第53页)

Macintosh

- 1 开启打印机，把一张A4纸或信纸载入打印机。
- 2 打开页设置(Page Setup)对话框。
一般来说，您可以从文件(File)菜单选择页设置…(Page Setup…)来打开页设置(Page Setup)对话框。
- 3 单击应用程序(Utility)按钮来打开打印机应用程序(Printer Utility)对话框。
- 4 从下拉式菜单选择测试打印(Test Print)，然后单击喷嘴检查(Nozzle Check)图标。
- 5 当确认信息显示时，单击确定(OK)。
➡ 检查喷嘴检测图案(Nozzle Check Pattern) (第53页)

● 用打印机打印喷嘴检测图案(Nozzle Check Pattern)

- 1 开启打印机，把一张A4纸或信纸载入打印机。
- 2 按著复位/取消按钮，直至电源灯闪烁两次，然后放手。

➔ 检查喷嘴检测图案(Nozzle Check Pattern) (第53页)

● 检查喷嘴检测图案(Nozzle Check Pattern)

墨水正确地输出时，喷嘴检测图案(Nozzle check pattern)应该如下图出现。检查打印机输出的喷嘴检测图案(Nozzle check pattern)。

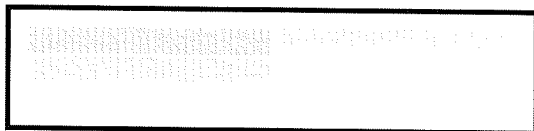

线条缺漏表示需要清洗打印头。

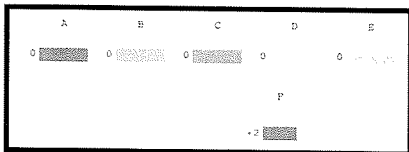

这些图案不平均表示需要校准打印头。

清洗打印头

如果您怀疑喷嘴堵塞，请清洗打印头。
您可从打印机驱动程序或打印机执行清洗打印头。

注释 清洗打印头会耗用墨水，请在需要时才执行此维护。

● 从打印机驱动程序清洗打印头

Windows

- 1 确保打印机已开启。
- 2 打开打印机属性(Printer Properties)对话框。
➡ 打开打印机属性(Printer Properties)对话框 (第14页)
- 3 单击维护(Maintenance)标签，然后单击清洗(Cleaning)图标。
- 4 确认信息显示时，单击确定(OK)。

Macintosh

- 1 确保打印机已开启。
- 2 打开页设置(Page Setup)对话框。
一般来说，您可以从文件(File)菜单选择页设置…(Page Setup…)来打开页设置(Page Setup)对话框。
- 3 单击应用程序(Utility)按钮来打开打印机应用程序(Printer Utility)对话框。
- 4 从下拉式菜单选择清洗(Cleaning)，然后单击清洗(Cleaning)图标。
- 5 确认信息显示时，单击确定(OK)。

注释 如果您重复清洗打印头三次后仍未能解决问题，请执行深度清洗打印头。

● 从打印机清洗打印头

- 1 确保打印机已开启。
- 2 按著复位/取消按钮直至电源灯闪烁一次。

电源灯开始闪烁，清洗打印头正在进行。过程中，切勿执行其它操作，直至完成清洗。

完成清打印头后，请打印喷嘴检测图案(Nozzle check pattern)以确认打印头是洁净。若不是，请重复执行打印头清洗。重复三次后仍不洁净，请执行深度打印头清洗。

- ➡ 打印喷嘴检测图案(Nozzle check pattern) (第52页)
- ➡ 深度打印头清洗 (Print Head Deep Cleaning) (第56页)

深度清洗打印头

如果标准清洗打印头不能改善打印质量，请尝试深度清洗，这是一个更有效的程序。请从打印机驱动程序执行深度清洗打印头。

注释 深度清洗打印头比标准清洗打印头耗用较多墨水，请在需要时才执行这程序。

Windows

- 1 确保打印机已开启。
- 2 打开打印机属性(Printer Properties)对话框。
➡ 打开打印机属性(Printer Properties)对话框 (第14页)
- 3 单击维护(Maintenance)标签，然后单击深度清洗(Deep Cleaning)图标。
- 4 确认信息显示时，单击确定(OK)。

Macintosh

- 1 确保打印机已开启。
- 2 打开页设置(Page Setup)对话框。
一般来说，您可以从文件(File)菜单选择页设置…(Page Setup…)来打开页设置(Page Setup)对话框。
- 3 单击应用程序(Utilities)按钮来打开打印机应用程序(Printer Utility)对话框。
- 4 从下拉式菜单选择清洗(Cleaning)，然后单击深度清洗(Deep Cleaning)图标。
- 5 单击确定(OK)。

电源灯开始闪烁，深度清洗打印头正要进行。这个程序需要一或两分钟，请等待直至电源灯停止闪烁。

完成深度清洗打印头后，打印喷嘴检测图案(Nozzle Check Pattern)来确认打印头是洁净的。若不是，请重复执行深度清洗打印头和打印喷嘴检测图案(Nozzle Check Pattern)。如果重复三次后仍不洁净，打印头可能已损耗。请联系佳能服务代表。

➡ 打印喷嘴检测图案(Nozzle Check Pattern) (第52页)

清洁打印机

在进行普通打印时，墨水和纸屑会积聚在打印机内。当您能清楚看见堆积的纸屑时，请按以下程序来清洁打印机。

- 1 关掉打印机。
- 2 确定电源灯熄灭后，拔出打印机插头。

注意 请务必在清洁打印机前拔出插头，免受电击。

- 3 打开前盖，并以乾布抹净打印机内部。

抹去墨滴、纸屑和尘埃。请特别留意清洁黑色面板，这是很容易弄脏的。切勿触摸打印机内部，如吸墨器。

警告 切勿使用易燃溶剂、苯、酒精等来清洁打印机。

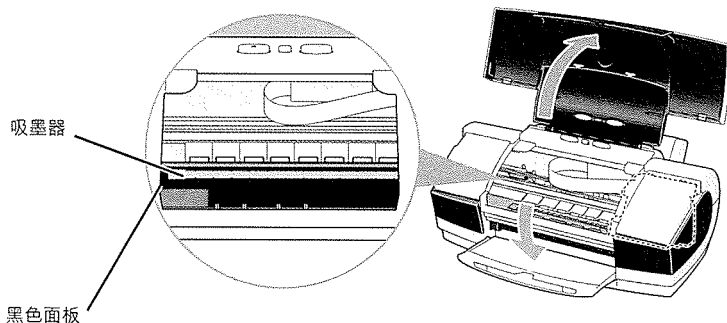

运输打印机

小心地以原包装物料来包装打印机。

如果您没有原包装物料，小心地包装打印机，然后置放于一个以保护物料全面包装的坚固盒子内。

- 1 关掉打印机。
- 2 确认电源灯熄灭后，拔出打印机插头。

重要事项 当电源灯亮著或闪烁时，切勿拔出打印机插头，以免打印机受损。

- 3 取出靠纸架，并推入出纸托架。

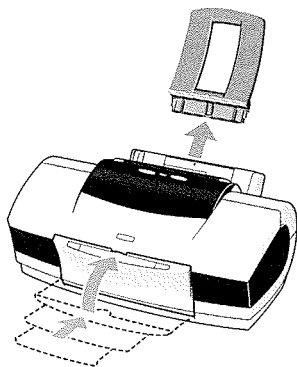

- 4 从计算机拔出打印机电线，然后从打印机拔出电源线。

- 5 以下图所示的黏贴胶带来裹紧打印机，然后以塑胶袋包装。

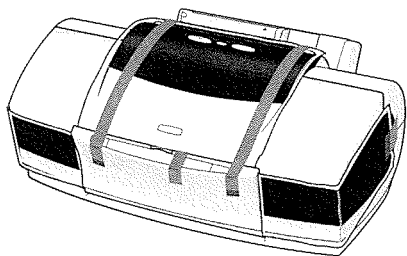

- 6 包装打印机时，把保护物料紧贴打印机的两端。
如果以运输公司托运，请清楚地 在盒面标明「易碎」。

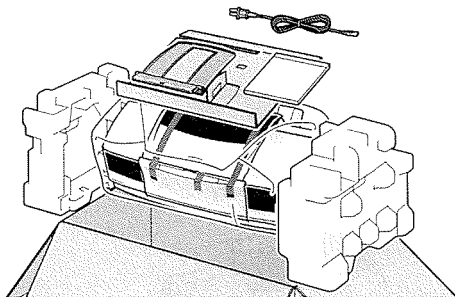

打印介质

兼容介质类型.....	62
信封.....	64
HR-101N高分辨率纸.....	67
GP-301N/GP-301光面照相纸.....	68
HG-201高光照相胶片.....	70
FM-101光面卡片纸.....	71
PR-101专业照片纸.....	72
PC-101S专业照片纸.....	74
CF-102透明胶片.....	75
TR-201 T-恤转印介质.....	76
条幅纸.....	77

兼容介质类型

您可以使用以下类型的纸张和其它介质。

● 尺寸

- 标准纸张： 由A5尺寸(148.0 x 210.0毫米 / 5.83 x 8.27寸)至Legal尺寸(215.9 x 355.6毫米 / 8.5 x 14.0寸)
- 非标准纸张： 由90.0 x 120.0毫米至215.9 x 584.2毫米(由3.54 x 4.72寸至8.5 x 23.0寸)
- 其它： 信封(欧洲DL和美国商用10号)

重要事项 切勿使用以下纸张类型。使用这些纸张不但令打印效果不理想，更会造成打印机夹纸或不能正常操作。

- 折迭、卷曲或皱摺的纸张
 - 湿的纸张
 - 过薄的纸张(少于64克/平方米 / 17磅)
 - 过厚的纸张*(多于105克/平方米 / 28磅)
 - 附有图片的明信片
 - 附有黏贴照片或贴子的明信片
 - 信封有双重封口
 - 密封的信封
 - 有凹凸花纹或表面经过处理的信封
 - 有孔的纸张(如活页纸张)
- *非佳能商标的纸张

● 重量

64至105克/平方米(17至28磅)

切勿使用超越这重量的纸张(佳能商标支援介质除外)，这会造成打印机夹纸。

● 类型

可以使用以下类型介质。

有关介质和打印方法的详细信息，请参阅指定章节。

普通纸: 请参阅《快速安装指南》

- ➡ 信封 (第64页)
- ➡ HR-101N高分辨率纸 (第67页)
- ➡ GP-301N/GP-301光面照相纸 (第68页)
- ➡ HG-201高光照相胶片 (第70页)
- ➡ FM-101光面卡片纸 (第71页)
- ➡ PR-101专业照片纸 (第72页)
- ➡ PC-101S专业照片纸 (第74页)
- ➡ CF-102透明胶片 (第75页)
- ➡ TR-201 T-恤转印介质 (第76页)
- ➡ 条幅纸 (第77页)

信封

使用欧洲DL或美国商用10号尺寸信封。

● 准备打印

1 按著信封的四个角和边缘，并根据下图所示使信封平直。

2 如果信封卷曲，持著对角，轻轻地以反方向弯曲信封。

确保信封口是完全平直的。

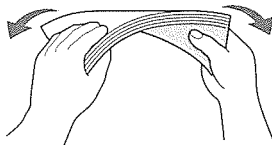
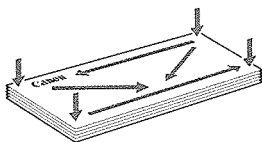

3 如果信封载入的一端仍然翘起或卷曲，请使用钢笔压平信封和平直皱痕。

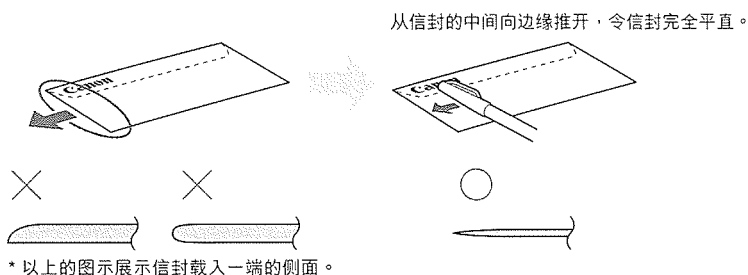

如果信封不是完全平直或没有对齐边缘，可能会造成夹纸。

确保卷曲度或翘度少于5毫米(0.2寸)。

● 不适用的信封

- 有凹凸花纹或表面经过处理的信封。
- 信封有双重封口或已密封。

● 装载

- 纵向装载信封到打印机，信封封口向左边，地址一面向上。
- 设置纸张厚度杆到右边。
- 每次最多可以装载10个信封。

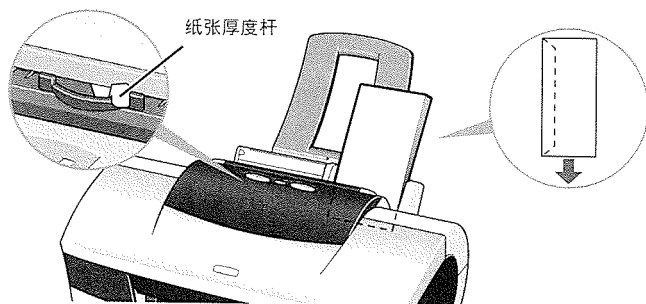

注释

如果信封已不卷曲但仍不能正常地送入，请清洁纸辊。

- 1 确保打印机已开启。如果有任何纸张已载入打印机，将其取出。
- 2 按著复位/取消按钮，直至电源灯闪烁三次。
纸辊会在清洁进行时，旋转十次。
重复这操作三次。
- 3 装载一张A4纸张或信纸到打印机。
- 4 按著复位/取消按钮，直至电源灯闪烁三次。
已装载的纸张会由打印机送入，然后被送出。
重复这操作三次。

如果清洁纸辊后仍不能送入信封，请重复步骤4。

● 打印机驱动程序设置

- 介质类型(Media Type): 信封(Envelope)
- 页尺寸(Page Size): 根据您使用的信封尺寸，选择欧洲DL(DL Env.)或美国商用10号(#10 Env.)。
- 方向(Orientation): 横向

● 处理打印输出

打印完每个信封后，将其取出。

● 可打印区域

➡ 打印区域(第108页)

HR-101N高分辨率纸

这类型纸张比普通纸重现较好的色彩。这些纸张适用于打印包括图形的商业文件和照片。

● 装载

- 把纸张较白的一面向上装载。
- 把纸张厚度杆设置到左边。
- 装载的纸张不可超越限量标记。最多可以装载80张纸张。

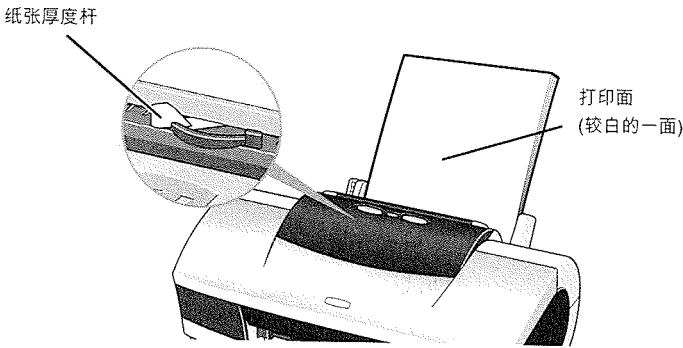

● 打印机驱动程序设置

- 介质类型(Media Type): 高分辨率纸(High Resolution Paper)
- 页尺寸(Page Size): 确保设置与应用程序的设置配合。

● 处理打印输出

请勿堆迭超过50张纸张于出纸托架。如果输出纸张卷曲，可能会阻碍下一页纸输出。在这情况，或如果墨水需要长时间干涸时，在打印完成后，立即取出纸张。

● 可打印区域

如果打印延伸至可打印区域，某些图像的边缘可能会变得模糊。佳能推荐您在打印区域内打印。

➡ 打印区域(第108页)

GP-301/GP-301N光面照相纸

这种介质比高分辨率纸厚，有一面光泽打印面，让您产生能够媲美照片质量的打印。

● 装载

- 每次只能装载一张纸。
- 把纸张较白的一面向装载。
- 把纸张厚度杆设置到左边。
- 不要使用包装内提供的给纸辅助纸。

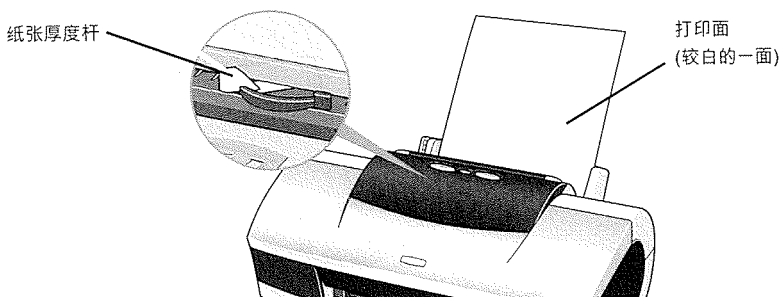

● 打印机驱动程序设置

- 介质类型(Media Type): 光面照相纸(Glossy Photo Paper)
- 页尺寸(Page Size): 确保设置与应用程序的设置配合。

● 处理打印输出

- 每打印完一页后，立即将其取出。
- 不要接触打印面，直至墨水干涸为止(约2分钟)。

● 可打印区域

如果打印延伸至可打印区域，某些图像的边缘可能会变得模糊。佳能推荐您在打印区域内打印。

➡ 打印区域(第108页)

注释

如果您想以无边距打印(Borderless Printing)来打印照片或插图数据，创制数据时，请与纸张尺寸相同。同时，在编辑屏幕填满贴上的数据，使其没有边界。如果您使用包括边界设置的应用程序，请把左、右、上、下的边界设置为零。有关设置边界的指示，请参阅您使用的应用程序之用户指南。

HG-201高光照相胶片

这种胶片有极佳的光泽，是打印出色照片的最佳选择。

● 装载

- 每次只能装载1张。
- 以切角在右上角的方向装载胶片。
- 如果胶片卷曲，以反方向卷曲胶片，使其平直。
- 把纸张厚度杆设置到左边。

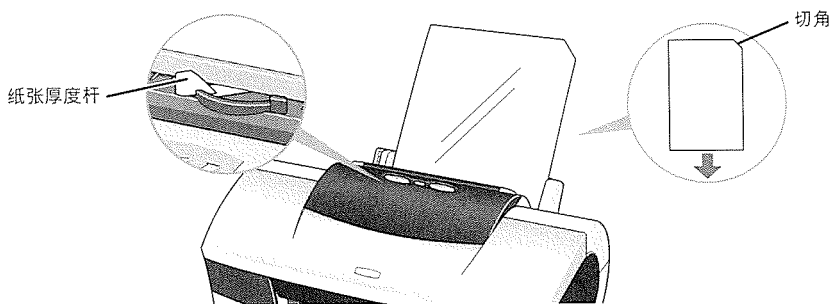

● 打印机驱动程序设置

- 介质类型(Media Type): 高光照相胶片(High Gloss Photo Film)
- 页尺寸(Page Size): 确保设置与应用程序的设置配合。

● 处理打印输出

- 每打印完一页后，立即将其取出。
- 不要接触打印面，直至墨水干涸为止。

● 可打印区域

如果打印延伸至可打印区域，某些图像的边缘可能会变得模糊。佳能推荐您在打印区域内打印。

➡ 打印区域(第108页)

FM-101光面卡片纸

这种照片尺寸纸张用作打印盖满整个卡片纸的图像，不含白边框。请使用原有的应用程序，ZoomBrowser EX/PhotoRecord(用于Windows)或ImageBrowser(用于Macintosh)来打印。

● 装载

- 以纸张光泽的一面向上装载。
- 把纸张厚度杆设置到左边。
- 每次只可以装载20张纸。
- 不要使用包装内提供的给纸辅助纸。

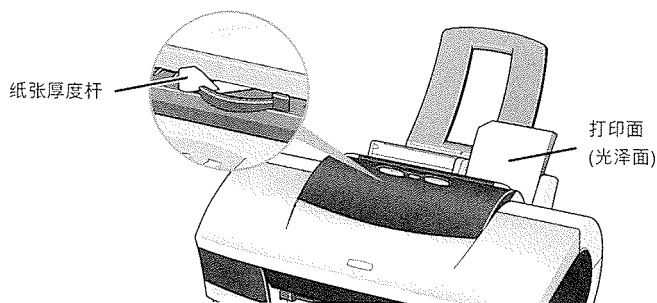

● 处理打印输出

- 切勿堆迭超过20张纸于出纸托架。
- 不要接触打印面，直至墨水干涸为止(约2分钟)。

PR-101专业照片纸

这是一种表面经过处理的厚纸，能够增强光度并重现超级色彩，是打印高质量照片的首选。这种介质的尺寸有A4纸张/信纸，和4 X 6尺寸。

● 装载

- 每次只能装载1张A4纸张/信纸。
- 每次只能装载20张4 X 6尺寸的纸张。
- 以较光的一面向上装载。
- 把纸张厚度杆设置到左边。

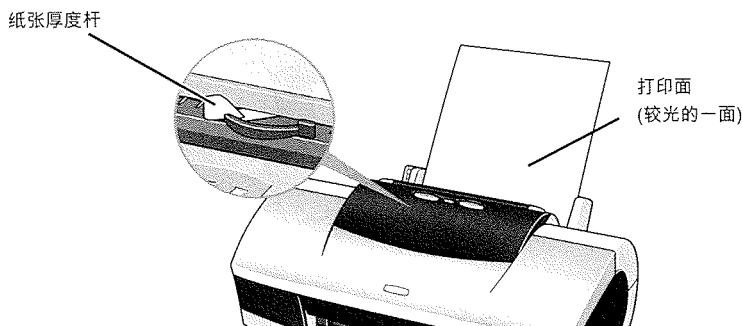

● 打印机驱动程序设置

- 介质类型(Media Type): 专业照片纸(Photo Paper Pro)
- 页尺寸(Page Size): 确保设置与应用程序的设置配合。

● 处理打印输出

- 每打印完一页后，立即将其取出。
- 切勿堆迭超过20张4 X 6尺寸的纸张于出纸托架。
- 不要接触打印面，直至墨水干涸为止(约30分钟)。
深色图像的色彩最初并不明显，经过30分钟后便会变得清晰。
- 如果在图像未完全干涸时将其置于相簿内，图像可能会有污迹。推荐您让图像干涸24小时。
- 勿尝试使用干风机或把打印纸张置于直射日光下来将其干涸。

● 保存打印输出

- 不要把打印输出保存或展示于热，潮湿或湿度高的环境。
切勿把打印输出受热或受到阳光直射。
- 把打印输出保存于相簿、相架或活页簿，以免其直接接触空气或曝光。
- 不要把打印输出置于黏贴式相簿，您可能不能把其取出。
- 请注意，某些类型的塑胶文件夹和相簿可能会令纸张的边缘变黄。

● 可打印区域

如果打印延伸至可打印区域，某些图像的边缘可能会变得模糊。佳能推荐您在打印区域内打印。

➡ 打印区域 (第108页)

注释

如果您想以无边距打印(Borderless Printing)来打印照片或插图数据，创制数据时，请与纸张尺寸相同。同时，在编辑屏幕填满贴上的数据，使其没有边界。如果您使用包括边界设置的应用程序，请把左、右、上、下的边界设置为零。有关设置边界的指示，请参阅您使用的应用程序之用户指南。

PC-101S专业照片纸

与PR-101专业照片纸使用相同物料制造，这种照片尺寸纸张用作打印盖满整个卡片纸的图像，没有白边框。请使用原有的应用程序，ZoomBrowser EX/PhotoRecord(用于Windows) 或ImageBrowser(用于Macintosh)来打印。

● 装载

- 以纸张的光泽面向上装载。
- 把纸张厚度杆设置到左边。
- 每次只可以装载20张纸张。

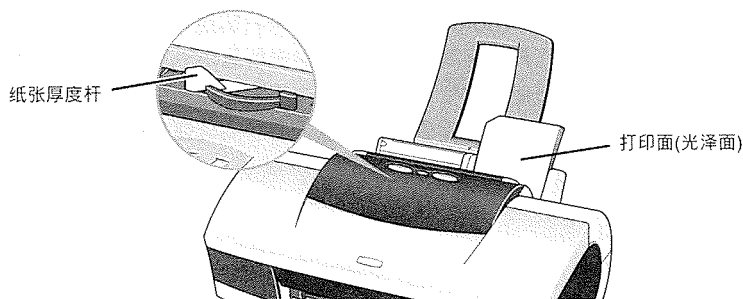

● 处理打印输出

- 切勿堆迭超过20张纸张于出纸托架。
- 不要接触打印面，直至墨水干涸为止(约30分钟)。
深色图像的色彩最初并不明显，经过30分钟后便会变得清晰。
- 如果在图像未完全干涸时把其置于相簿内，图像可能会有污迹。推荐您让图像干涸24小时。
- 切勿尝试使用干风机或把打印纸张置于直射日光下来把其干涸。

● 保存打印输出

请按照"PR-101专业照片纸(第72页)"所描述的指示来保存输出。

CF-102透明胶片

这种胶片最适用于打印演讲物料，并配合投影仪一同使用。

● 装载

- 把一张A4纸或信纸置于送纸器的透明胶片下。
- 把纸张厚度杆设置到左边。
- 每次最多可以装载30张纸张。

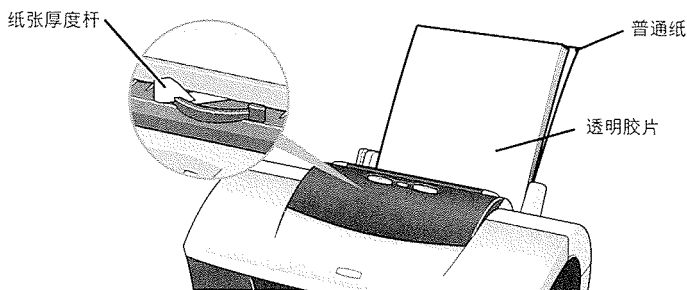

- 虽然您可以使用CF-102的任何一面来打印，但是，使用微曲的一面来打印能够得到较佳效果。

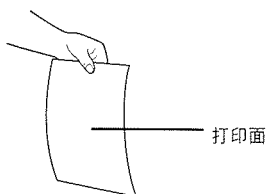

● 打印机驱动程序设置

- 介质类型(Media Type): 透明胶片(Transparency)
- 页尺寸(Page Size): 确保设置与应用程序的设置配合。

● 处理打印输出

- 每打印完一页后，立即把胶片取出。
- 不要接触打印面，直至墨水干涸为止(约15分钟)。

● 可打印区域

➡ 打印区域(第108页)

TR-201 T-恤转印介质

这种纸张用作产生熨烫转印。在打印机驱动程序设置介质类型(Media Type)为T-恤转印介质(T-shirt Transfer)时，图像将会反方向打印。

注释 美国的用户，有关使用TR-101 T-恤转印介质的指示，请参阅《快速安装指南》。

● 装载

- 每次只可以装载一张纸张。
- 当T-恤转印介质卷曲时，以反方向弯曲，使其平直。
- 把纸张没有绿色线条的一面向上载入。
- 把纸张厚度杆设置到右边。

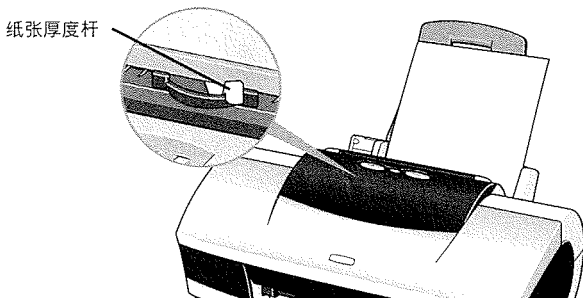

● 打印机驱动程序设置

- 介质类型(Media Type): T-恤转印介质(T-Shirt Transfer)
- 页尺寸(Page Size): 确保设置与应用程序的设置配合。

● 处理打印输出

- 每打印完一页T-恤转印介质后，立即将其取出。
- 应在打印后及早使用T-恤转印介质。有关如何使用纸张的详情，请参阅提供的指示。

● 可打印区域

➡ 打印区域(第108页)

条幅纸

这种长纸包含连续的A4纸或信纸尺寸纸张，打印长的招贴广告或条幅纸(长达6页纸)最理想。

● 准备打印

- 当您撕开条幅纸时，请在实际需要打印的页数以外多加一页。
- 最长的打印作业可达6张纸，如果您打算打印6页纸，请撕开长达7页的纸张。

● 装载

- 1 把纸张厚度杆设置到右边。
- 2 以打印面向上来装载条幅纸。轻轻地摺一摺第一页和第二页的线孔。让其余的纸张摺起。

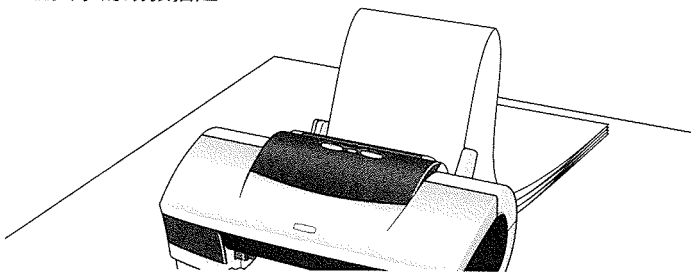

- 3 把打印机置于已打印的条幅纸可以靠著桌子边缘的位置。

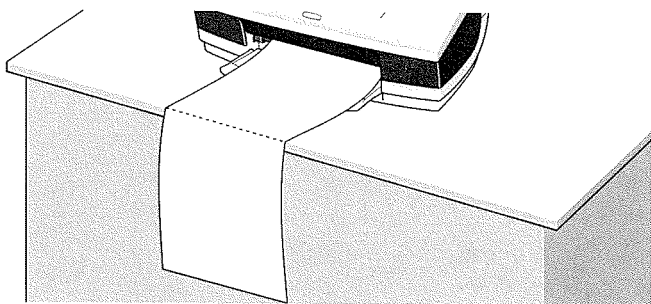

确保墨水不会溅污桌面或地面。

● 打印机驱动程序设置

- 介质类型(Media Type): 普通纸(Plain Paper)
- 页尺寸(Page Size): 使用A4条幅纸时: A4
使用信纸尺寸条幅纸时: 信纸
- 份数(Copies): 必须设定为"1"才能正确地打印
- Windows用户, 请在页设置(Page Setup)标签的打印类型(Printing Type)选择条幅纸打印(Banner Printing)。
- Macintosh用户, 在创制文件前, 请选择页设置(Page Setup)对话框的条幅纸打印(Banner Printing)。

● 可打印区域

➡ 打印区域 (第108页)

故障排除

不能安装打印机驱动程序.....	80
打印质量欠佳或出现故障.....	82
不能打印作业的最后部份.....	82
色彩不清晰.....	82
打印出无意义的字符或符号.....	83
打印模糊不清/颜色不正确.....	83
直线不能对齐.....	84
打印纸张卷曲或有墨水渍.....	85
纸张背页溅墨.....	86
打印页面有刮痕.....	87
白色条纹.....	88
颜色不均匀或有有条纹.....	89
打印机不能启动或在打印中途停止.....	90
打印机不能启动.....	90
打印未完成，但停止打印.....	91
打印机启动但不能打印.....	92
打印头支架不能移到中间.....	92
不能正确地送纸或夹纸.....	94
不能正确地送纸.....	94
夹纸.....	95
电源灯闪烁橙色灯.....	96
屏幕出现错误信息.....	98
写入USBxxx错误 (Windows).....	98
应用程序错误或一般保护错误(Windows).....	100
其它错误信息(Windows).....	101
其它错误信息(Macintosh).....	102
Windows独有的问题.....	103
不能显示BJ状态监视器(BJ Status Monitor).....	103
不能在后台打印(只适用于Windows Me/Windows 98用户).....	103
Macintosh独有的问题.....	104
锯齿文本或图形、或色彩层次有条纹.....	104
不能在后台打印.....	104

不能安装打印机驱动程序

按照正确的安装程序来安装。

请按照《快速安装指南》所述的程序，小心地安装打印机驱动程序。

如果您不正确地安装打印机驱动程序，请重新安装。如果您是Windows用户，在重新安装前，先删除打印机驱动程序。

➡ 卸载打印机驱动程序 (第27页)

注释

如因Windows的故障而导致安装程序强行终止，Windows可能不稳定，不能安装打印机驱动程序。在重新安装打印机驱动程序前，重新启动计算机。

在安装程序前，先关闭其它应用程序。

有时会因为其它应用程序正在执行，导致不能安装打印机驱动程序。

如您载入设置软件 and 用户指南光盘(Setup Software & User's Guide CD-ROM)时，打印机驱动程序的安装程序没有自动开启，在Windows 屏幕双击我的电脑(My Computer)。Window XP用户则单击开始(Start)，并选择我的电脑(My Computer)，然后双击光盘(CD-ROM)图标。

Windows

注释 在键入文件名称时，您必须指定光盘驱动器字母和安装程序 ("MSetup.exe)。光盘驱动器字母隶属于计算机。

确定设置软件和用户指南光盘(Setup Software & User's Guide CD-ROM)没有问题。

Windows用户，请使用Windows资源管理器(Windows Explorer)来确保可以阅读光盘。
Macintosh用户，检查光盘(CD-ROM)图标有否出现。如果光盘有问题，请联络佳能服务代表。

打印质量欠佳或出现故障

■ 不能打印作业的最后部份

确保页尺寸(Page Size)设置与装载于打印机的纸张尺寸配合。

首先，检查应用程序的页尺寸(Page Size)设置。

然后检查用于Windows的打印机属性(Printer Properties)对话框的页尺寸(Page Size)设置或用于Macintosh的页设置(Page Setup)对话框。

检查硬盘的可用空间。

您可能需要删除不需要的文件来增加硬盘空间。

■ 色彩不清晰

确保打印机驱动程序的介质类型(Media Type)设置与打印机装载的纸张类型配合。

如果您在Windows环境打印照片或插图，您亦可以在主要(Main)标签增加打印质量(Print Quality)。

如果您在Macintosh环境下工作，在打印(Print)对话框的打印模式(Print Mode)选择照片(Photo)或图形(Graphic)图标。

确保已安装指定的墨水盒。

当墨水盒用完时，请更换新的墨水盒。

注释

因为产生色彩的方法有所不同，所以打印色彩可能不会与屏幕色彩完全相配。色彩控制(Colour Control)设置和环境不同亦可能会影响出现于屏幕的色彩。

■ 打印出无意义的字符或符号

如果在打印个别文件时才出现问题，请尝试编辑文件，然后进行打印。

如果这个方法不能解决问题，您的应用程序可能出现问题。

■ 打印模糊不清/颜色不正确

如果不能打印个别颜色，请检查相关的墨水盒是否用完。请在有需要时更换墨水盒。

打印喷嘴检测图案(Nozzle check pattern)来确保墨水正确地输出。

如果不能正确地打印喷嘴检测图案(Nozzle check pattern)，请清洗打印头。

➡ 打印喷嘴检测图案(Nozzle Check Pattern) (第52页)

➡ 清洗打印头(第54页)

如果清洗打印头数次后仍不能解决问题，打印头可能已损耗。请络系佳能服务代表。

注释 请确保您已取出打印头的保护盖帽和保护胶带。

确保您在介质正确的一面打印。

某些介质只有一面可供打印。

■ 直线不能对齐

校调打印头。

每次安装新的打印头时，请确保已校调打印头。

Windows

- 1 打开打印机属性(Printer Properties)对话框。
- 2 单击维护(Maintenance)标签。
- 3 单击打印头对齐(Print Head Alignment)。
请按照屏幕的指示。

Macintosh

- 1 打开页设置(Page Setup)对话框。
- 2 单击应用程序(Utilites)按钮。
- 3 从下拉式菜单选择测试打印(Test Print)，然后单击打印头对齐(Print Head Alignment)。
请按照屏幕的指示。

在打印机驱动程序选择较高的打印质量设置。

Windows

- 1 打开打印机属性(Printer Properties)对话框。
- 2 在主要(Main)标签，单击打印质量(Print Quality)设置为高(High)。

Macintosh

- 1 打开打印(Print)对话框。
- 2 在打印模式(Print Mode)选择手动(Manual)，然后单击详细资料(Details)。
- 3 单击质量(Quality)图标，然后拖动打印质量(Print Quality)滑标到精细(Fine)一端。

■ 打印纸张卷曲或有墨水渍

使用高分辨率纸或照相纸来打印图像(即色彩很浓的图画或相片)需要大量墨水。

减低打印机驱动程序的浓度(Intensity)设置，然后再尝试打印。

Windows

- 1 打开打印机属性(Printer Properties)对话框。
- 2 在主要(Main)标签，为色彩调节(Colour Adjustment/t)选择手动(Manual)，然后单击设置(Set)。
- 3 拖动浓度(Intensity)滑标来调整浓度。

Macintosh

- 1 打开打印(Print)对话框。
- 2 在打印模式(Print Mode)选择手动(Manual)，然后单击详细资料(Details)。
- 3 单击颜色(Colour)图标，然后拖动浓度(Intensity)滑标来设置浓度。

■ 纸张背页溅墨

如果下一页在墨水干涸前打印，请使暂停送纸（Pause Page）打印机驱动程序设置生效。

您可以在每打印完一页后立即从出纸托架取出打印纸张，或校调墨水干涸时间(Ink Drying Wait Time)，好让打印机在每打印一页后暂停。

Windows

- 1 打开打印机属性(Printer Properties)对话框。
- 2 单击维护(Maintenance)标签。
- 3 单击用户设定(Custom Settings)来打开自定义设置(Custom Settings)对话框。
- 4 拖动墨水干涸时间(Ink Drying Wait Time)滑标，然后单击发送(Send)。

Macintosh

- 1 打开页设置(Page Setup)对话框。
- 2 单击应用程序(Utilities)按钮。
- 3 从下拉式菜单选择自定义设置(Custom Settings)。
- 4 拖动墨水干涸时间(Ink Drying Wait Time)滑标，然后单击发送(Send)。

您可能需要清洁打印机内部，请按以下程序。

- 1 装载A4纸或信纸到打印机。
- 2 按著复位/取消按钮，直至电源灯闪烁三次，然后放手。
- 3 重覆这个操作程序，直至测试的面页没有任何污渍为止。

■ 打印页面有刮痕

确保您使用合适的纸张。

- 纸张重量必须少于105克/平方米(28磅)。

如果您使用非佳能商标纸张，其重量多于105克/平方米(28磅)，打印头可能会刮花打印面。先清洗打印头，然后以正确的纸张打印。

- 纸张必须没有卷曲。

只要把纸张反过来，便可以解决这个问题。

在进行无边距打印(Borderless Printing)之前，请先检查您所使用的纸张。

使用无边距打印(Borderless Printing)可能会令打印质量下降，纸张的上、下部份或会染污。

在这情况下，请使用专业照片纸或光面照片纸。如溅墨情况仍然出现，把纸张厚度杆设置到右边，然后再尝试打印。

使用厚纸打印时，设定纸张厚度杆到"✉"标记。

这样会增加打印头和纸张的空隙。如果在普通纸打印时出现刮痕，亦可尝试这个方法。

减低打印机驱动程序的浓度(Intensity)设置，然后再尝试打印。

打印高浓度的图像时，纸张可能会因为吸收太多墨水而卷曲，导致打印表面出现刮痕。

Windows

- 1 打开打印机属性(Printer Properties)对话框。
- 2 在主要(Main)标签，为色彩调节(Colour Adjustment)选择手动(Manual)，然后单击设置(Set)。
- 3 拖动浓度(Intensity)滑标来校调浓度。

Macintosh

- 1 打开打印(Print)对话框。
- 2 在打印模式(Print Mode)选择手动(Manual)，然后单击详细资料(Details)。
- 3 单击颜色(Colour)图标，然后拖动浓度(Intensity)滑标来设置浓度。

确保您在推荐的区域内打印。

➡ 打印区域(第108页)

■ 白色条纹

打印喷嘴检测图案(Nozzle check pattern)来检查墨水输出。

如果有个别颜色不能打印喷嘴检测图案(Nozzle check pattern)，请清洗打印头。

➡ 打印喷嘴检测图案(Nozzle Check Pattern) (第52页)

➡ 清洗打印头 (第54页)

校调打印头亦可解决这个问题。有关打印头对齐的详情，请参阅“直线不能对齐”(第84页)。

■ 颜色不均匀或有条纹

在打印机驱动程序选择较高的打印质量设置。

Windows

- 1 打开打印机属性(Printer Properties)对话框。
- 2 在主要(Main)标签，单击打印质量(Print Quality)设置为高(High)。

Macintosh

- 1 打开打印(Print)对话框。
- 2 在打印模式(Print Mode)选择手动(Manual)，然后单击详细资料(Details)。
- 3 单击质量(Quality)图标，然后拖动打印质量(Print Quality)滑标到精细(Fine)一端。

在打印机驱动程序设置设置半色调方法为扩散(Diffusion)。

Windows

- 1 打开打印机属性(Printer Properties)对话框。
- 2 在主要(Main)标签的打印质量(Print Quality)设置选择自定义(Custom)，然后单击设置(Set)。
- 3 在半色调(Halftoning)设置单击扩散(Diffusion)。

Macintosh

- 1 打开打印(Print)对话框。
- 2 在打印模式(Print Mode)选择手动(Manual)，然后单击详细资料(Details)。
- 3 单击质量(Quality)图标，然后在半色调(Halftoning)设置单击扩散(Diffusion)。

打印机不能启动或在打印中途停止

■ 打印机不能启动

确保打印机已开启。

如果电源灯熄灭，按电源按钮。

电源灯闪烁绿色灯表示打印机在准备状态，请等待直至电源灯停止闪烁。

注释 当打印大量数据时，如照片或图形，会需要较长时间才会开始打印。电源灯在闪烁时，表示计算机正在处理数据并发送到打印机。请等待程序完成。

确保打印机牢固地连接计算机。

注释 如果您使用转换框或其它设备，请取出并直接连接打印机到计算机。然后尝试再打印。
如果能够成功地进行打印，设备可能出现问题。
电线亦可能有问题。请更换电线，然后再尝试打印。

确保已选择正确的打印机驱动程序。

Windows用户，确保在打印(Print)对话框选择Canon S900。

Macintosh用户，确保在选配器(Chooser)选择S900。

注释 Windows用户可以设置Canon S900为默认打印机。

确保已正确设置打印机端口。 **Windows**

请设置"USBPRNnn"或"USBnnn" ("n"代表一个数字)为打印机端口。

- 1 从开始(Star)菜单打开打印机属性(Printer Properties)对话框。
➡ 直接从开始(Star)菜单打开打印机属性(Printer Properties)对话框(第14页)
- 2 单击详细资料(Details)标签[或端口(Port)标签]来设置打印机端口。

■ 打印未完成，但停止打印

请检查电源灯的状态。

电源灯闪烁绿色灯代表打印机正在处理数据。打印大量数据，如照片或图形时，计算机需要较长时间来处理数据，这时，打印机看似不能操作。

此外，不断使用大量黑色墨水在普通纸打印时，打印机亦偶尔会暂停。在这些情况下，只要等待处理程序完成便可。

中止打印作业，关掉打印机最少15分钟，让打印头冷却。

长时间地连续打印会令打印头变得过热。为了保护打印头，打印机偶尔会在打印完一页后自动暂停，然后再重新开始打印。

在这情况，请在适当时候停止打印作业，关掉打印机最少15分钟。

此外，当您继续以浓的颜色来打印图形或相片时，打印可能会停止，以保护打印头。在这情况，打印不会重新开始。关掉打印机，最少等待15分钟。

注意 在打印机内，打印头的四周会变得很热。请勿接触打印头或附近的部件。

■ 打印机启动但不能打印

检查墨水盒。如果已用完，请更换墨水盒。

在安装墨水盒时，确保已将其锁定到位。

如果墨水充足，但不能打印，请清洗打印头。

清洗打印头后，打印喷嘴检测图案(Nozzle check pattern)来确保墨水正常地输出。

➡ 清洗打印头(第54页)

➡ 打印喷嘴检测图案(Nozzle Check Pattern) (第52页)

如果清洗打印头数次后仍不能解决问题，打印头可能已损耗。请联络佳能服务代表。

检查是否已除去打印头的保护胶带。

确保在除去保护胶带后校调打印头，然后重新安装打印头。

有关打印头对齐的详情，请参阅"直线不能对齐"（第84页）。

■ 打印头支架不能移到中间

确保打印机已开启。

电源开启时，打印头支架才会移动。如果电源灯已熄灭，请关闭前盖，然后开启电源。

电源灯闪烁绿色灯表示打印机在准备状态。

当电源灯停止闪烁时，请再次打开前盖。

如果前盖已打开一段时间，关闭前盖，然后再把其打开。

如果前盖已打开超过10分钟，打印头支架将会移向右边，避免打印头干涸。关闭并再次打开前盖，让支架返回中间。

不能正确地送纸或夹纸

■ 不能正确地送纸

确认纸张情况。

- 如使用非佳能商标介质，纸张不会过厚【少于105克/平方米(28磅)】。
- 装载纸张的数目不会超出推荐的标准。
- 纸张没有折痕、卷曲或皱摺。

➡ 兼容介质类型(第62页)

确保纸张的左边接触纸张辅助片。

打印信封时，请参阅"打印介质(第61页)"的"信封(第64页)"，并在打印前准备信封。

准备好信封后，纵向装载到打印机。以横向装载信封，可能不能正确把其送入。

当您使用透明胶片时，先把一张普通纸载入打印机，然后把透明胶片置于普通纸上。

除非有一张普通纸在透明胶片下，否则，最后一页透明胶片可能不能正确地送入。

■ 夹纸

根据以下程序取出夹纸。

- 1 慢慢地从送纸器或出纸槽取出夹纸，选择较容易的一端取出。
如果纸张撕开并有纸屑留在打印机内，打开前盖，然后把其取出。
如果您不能拉出夹纸，按电源按钮两次，纸张便会自动输出来。
- 2 除去所有纸张后，关闭前盖。
- 3 把纸张重新装载到打印机，然后按复位/取消按钮。

注释 当您重新装载纸张到打印机时，请参阅“不能正确地送纸(第94页)”来确认您使用正确的纸张和装载方法。

电源灯闪烁橙色灯

打印机出现故障。闪烁的次数代表故障的类型，如下说明。请检查成因，采取合适的程序。

两次闪灯: 缺纸、夹纸或送纸错误

更换正确的纸张，并按复位/取消按钮。

如果打印机夹纸，清除夹纸并按复位/取消按钮。

三次闪灯: 夹纸

如果打印机夹纸，清除夹纸，更换正确的纸张并按复位/取消按钮。

➡ 夹纸(第95页)

四次闪灯: 墨水盒耗尽

其中一个墨水盒已用完，请更换。

➡ 更换墨水盒(第49页)

六次闪灯: 没有安装打印头

安装打印头。

七次闪灯: 打印头损耗

取出并重新安装打印头。

此外，确保已除去保护胶带。如果重新安装打印头不能解决问题，请更换新的打印头。

八次闪灯：废墨收集器差不多满了

打印机内有一个内置的废墨收集器，用来储存清洗打印头耗用的墨水。八次闪灯代表废墨收集器差不多已满。请按复位/取消按钮来取消故障，以便继续打印。在收集器全满前，请联络佳能服务代表来更换新的废墨收集器。

注释 佳能推荐您在故障出现时立即求助。当废墨收集全满时，便不能进行打印。

电源灯间歇地闪烁绿色和灯色灯： 故障出现，需要联络佳能服务代表。

关掉打印机，从电源供应拔出插头。再次插入插头，然后再开启打印机。如果问题仍然存在，请联络佳能服务代表。

屏幕出现错误信息

■ 写入USBxxx错误 (Windows)

确保打印机已开启。

如果电源灯熄灭，请开启打印机。

电源灯闪烁绿色灯代表打印机在准备状态，等待直至电源灯停止闪烁。

确保打印机牢固地连接到计算机。

注释 如果您使用转换框或其它设备，取出并直接连接打印机到计算机，然后再尝试打印。
如果能够成功地进行打印，设备可能出现问题。
电线亦可能有问题，更换电线，然后再尝试打印。

如果后台打印生效，不要使其生效，让打印数据直接发送到打印机，然后再尝试打印。

- 1 从开始(Start)菜单打开打印机属性(Printer Properties)对话框。
➡ 直接从开始(Start)菜单打开打印机属性(Printer Properties)对话框(第14页)
- 2 在详细资料(Details)标签，单击后台打印设置(Spool Settings)，然后选择直接打印到打印机(Print directly to printer)。

确认打印机端口状态。

注释 在设备管理器(Device Manager)确认您的打印机端口状态。有关确认操作和更正错误的详情，请参阅Windows指南。

确保打印机端口与打印机接口连接相对

从开始(Start)菜单打开打印机属性(Printer Properties)对话框。然后单击详细资料(Details)标签【或端口(Port)标签】。如果USBPRNnn(Canon S900)或USBnnn(Canon S900) ("n"代表一个数字)显示，表示已选择USB端口。

➡ 直接从开始(Start)菜单打开打印机属性(Printer Properties)对话框(第14页)

如果设置不正确，关闭Windows和打印机，并在打印机驱动程序选择接口来连接打印机，或根据接口安装正确的打印机驱动程序。

打印机驱动程序可能有问题。卸载打印机驱动程序，然后再安装。

➡ 卸载打印机驱动程序(第27页)

请参阅《快速安装指南》的"使用USB接口的说明"(用于Windows用户)的程序。

■ 应用程序错误或一般保护错误(Windows)

确保您使用的应用程序适用于您的操作系统。

例如，如果您尝试在Windows 98使用Windows 3.1应用程序来打印，应用程序便不能正确地操作，可能会出现故障。

请使用适用于您的操作系统的应用程序。

如果其它应用程序正在执行，把其关闭来增加可用内存，然后再尝试打印。

确保分配足够的内存予应用程序。

请参阅您的应用程序所需的内存。

检查硬盘的可用空间。

您可能需要删除不需要的文件来增加空间的数量。

如果问题只在打印个别文件时才出现，请尝试编辑文件，然后再打印。

如果这个方法能够解决问题，原文件可能有问题。如果经过编辑的文件仍出现相同的问题，请联络您的应用程序制造商。

打印机驱动程序可能出现问题。卸载打印机驱动程序，然后再安装。

请参阅《快速安装指南》的"使用USB接口的说明(用于Windows用户)"的程序。

➡ 卸载打印机驱动程序(第27页)

■ 其它错误信息(Windows)

如果BJ状态监视器(BJ Status Monitor)显示，请按照屏幕的指示。

如果在打印时出现故障，BJ状态监视器(BJ Status Monitor)将会在打印机状态(Printer Status)标签显示故障。请按照屏幕的指示。

Windows Me或Windows 98用户，单击指导(Guide)标签来采取解决故障的操作。

如果以下其中一个信息于BJ状态监视器(BJ Status Monitor)以外显示:

没有足够的硬盘空间，导致不能后台打印(Could not spool successfully due to insufficient disk space)

删除不需要的文件来增加硬盘空间的数量。

没有足够的内存，导致不能后台打印(Could not spool successfully due to insufficient memory)

关闭其它当前执行的应用程序来增加可用内存。

不能找到打印机驱动程序(Printer driver could not be found)

卸载打印机驱动程序，并重新安装。

➡ 卸载打印机驱动程序(第27页)

后台打印(Background printing)失败(Windows Me/Windows 98 only) 【Background printing failed (Windows Me/Windows 98 only)】

重新启动Windows，再尝试打印。

不能打印应用程序名称(Application name) - 文件名称(File name) 【(Could not print (Application name) - (File name))】

当前作业完成后，尝试再打印。

■ 其它错误信息(Macintosh)

如果信息的格式以"错误编号:Xn"来显示(当中"X"代表一个字母，而"n"则代表一个数字)：

错误编号: X202(Error No.: X202)

没有足够的内存作打印。关闭其它当前执行的应用程序来增加可用内存。

错误编号: X203(Error No.: X203)

打印机驱动程序出现问题。卸载打印机驱动程序，然后再安装。

➡ 卸载打印机驱动程序(第45页)

错误编号: X300(Error No.: X300)

确保电源已开启，打印机和计算机是牢固地连接的。如果仍不能解决问题，确认选配器(Chooser)设置。

- 1 在苹果菜单(Apple Menu)选择选配器(Chooser)。
- 2 单击S900图标，并确保已选择S900为连接的目的地。
如果没有选择S900，请选择。

如果仍不能解决问题，从附属和控制面板(Extensions and Control Panels)文件夹删除不需要的文件。

Windows独有的问题

■ 不能显示BJ状态监视器(BJ Status Monitor)

确保已选择"使此打印机支持双向通讯"(Enable bi-directional support for this printer)。

- 1 从开始(Start)菜单打开打印机属性(Printer Properties)对话框。
 - ➡ 直接从开始(Start)菜单打开打印机属性(Printer Properties)对话框(第14页)
- 2 在详细资料(Details)标签【或端口(Port)标签】，单击后台打印设置(Spool Settings)和选择使此打印机支持双向通讯(Enable bi-directional support for this printer)。

■ 不能在后台打印(只用于Windows Me/Windows 98 用户)

检查硬盘的可用空间数量。

后台打印需要一定数量的硬盘空间。您可能需要删除不需要的文件或使后台打印不能生效。

确保后台打印已生效。

- 1 打开打印机属性(Printer Properties)对话框。
 - ➡ 打开打印机属性(Printer Properties)对话框(第14页)
- 2 在页设置(Page Setup)标签，单击打印机控制...(Printer Control...)和选择后台打印(Background Printing)。

Macintosh独有的问题

■ 锯齿文本或图形、或色彩层次有条纹

确保您的应用程序支持Quick Draw。

如果您使用PostScript兼容应用程序，打印文本或线条可能会出现锯齿，色彩层次可能出现条纹。因为S900并不是PostScript打印机，而是Quick Draw打印机，请使用兼容Quick Draw的应用程序来打印。

■ 不能在后台打印

确保后台打印已生效。

- 1 在苹果菜单(Apple Menu)选择选配器(Chooser)。
- 2 单击后台打印(Backgrounding)为开。

检查硬盘的可用空间数量。

后台打印需要一定数量的硬盘空间。
您可能需要删除不需要的文件或使后台打印不能生效。

规格

打印方式:

按需喷墨

打印分辨率:

最大 2400 (水平) x 1200 (垂直) dpi.

打印速度 (使用佳能标准图案打印) :

黑色打印	快速(草稿): 7 ppm
	标准: 5.7ppm
彩色打印	快速(草稿): 7 ppm
	标准: 4.2 ppm
照片打印(PR-101 A4)	高(细致): 0.99ppm

打印方向:

双向

打印宽度:

最大203.2毫米/8.0寸

【无边距打印(Borderless Printing) : 216.0毫米/8.5寸】

驻留打印控制模式:

佳能扩展模式

缓存:

80 KB

接口:

USB 1.1兼容

接口接头:

USB标准Series B插座(USB接口)

接口接头(USB):

USB标准Series B插座(USB接口)

推荐打印机电线:

物料:	AWG28(数据双绞线)或AWG20至28(分布双绞线) (分发配对)
类型:	屏蔽双绞线
长度:	长达2.0米 (6.5尺)
接头:	USB标准Series B插头

噪音水平:

约37dB (A)(以最佳质量模式打印时)

操作环境:

温度:	摄氏5至35度(华氏41至95度)
湿度:	10至90%(无冷凝)

保存环境:

温度: 摄氏0至35度(华氏32至95度)
湿度: 5至90%(无冷凝)

电源:

欧洲 AC 230V ± 10% , 50Hz
美国/加拿大 AC 120V , 60Hz
澳大利亚 AC 240V , 50Hz

电源消耗:

待机时: 3W
打印时: 24W

尺寸(不包括靠纸架和出纸托架):

443(宽) x 319(深) x 185(高)毫米
17.4(宽) x 12.6(深) x 7.3(高)寸

重量:

约5.8公斤(13磅)

● **送纸方法:**

从自动送纸器连续送纸

普通纸、信封、高分辨率纸、
光面照相纸、高光照相胶片、
光面卡片纸、专业照片纸、
透明胶片、T-恤转印介质、条幅纸

● **送纸器容量:**

普通纸(75克/平方米)	最多100张
高分辨率纸	最多80张
信封	最多10个
光面照相纸	1张
高光照相胶片	1张
光面卡片纸	最多20张
PR-101专业照片纸	1张
PR-101专业照片纸 (4 x 6尺寸)	最多20张
PC-101S专业照片纸	最多20张
透明胶片	最多30张
T-恤转印介质	1张
条幅纸	1张

● **普通打印介质:**

一般尺寸:

A4、A5、B5、4" x 6"、信纸、Legal、欧洲DL、美国商用10号

自定义尺寸:

宽度:	90.0至215.9毫米(3.54至8.5寸)
高度:	120.0至584.2毫米(4.72至23.0寸)

重量:

64至105克/平方米 (17至28磅)(用于非佳能商标介质)

佳能特殊介质:

高分辨率纸	HR-101N
光面照相纸	GP-301/GP-301N
高光照相胶片	HG-201
光面卡片纸	FM-101
专业照片纸	PR-101
专业照片纸	PC-101S
透明胶片	CF-102
T-恤转印介质	TR-201
条幅纸	

● 图形图像打印:

数据格式:

佳能扩展模式: 光栅图像格式

分辨率:

佳能扩展模式: 600、1200、2400 dpi

● 打印头:

各种颜色有512个喷嘴 (1200 dpi)

● 墨水盒:

容量 (页面):

黑色(BCI-6BK)	约590* ¹ , 约990* ²
青色(BCI-6C)	约860* ²
品红色(BCI-6M)	约790* ²
黄色(BCI-6Y)	约470* ²
照片青色(BCI-6PC Photo)	约410* ²
照片品红色(BCI-6PM Photo)	约270* ²

*1 在Windows Me/Windows 98的标准和普通纸打印模式, 正常文本, 每页1500个字符。

*2 根据ISO JIS-SCID五号图案, Windows Me和Windows 98的用户请在打印指导(Print Advisor)对话框选择打印高质量照片(Print a top-quality photo)和普通纸(Plain Paper)。

● 打印机驱动程序操作环境：

Windows

IBM PC/AT兼容计算机在Windows XP、Windows Me、Windows 2000、Windows 98运行。

Macintosh

使用USB接口和Mac OS 8.6 或9.X的Macintosh计算机。

● 硬盘空间：

安装Windows Me和Windows 98约需要15MB，安装Mac OS约需要30MB，WindowsXP和Windows 2000(包括暂存文件)约需要25MB。

● 操作环境

Windows

在购买时，计算机制造商预先安装Windows XP、Windows Me、Windows 2000或Windows 98的计算机(包括预先安装Windows 98提升至Windows XP、Windows Me或Windows 2000的型号)。

Macintosh

使用在购买时计算机制造商预先安装的USB接口和Mac OS 8.6 或9.X的Macintosh计算机。

规格如有更改，恕不另行通知。

● 打印区域

为了确保最佳打印质量，打印机允许每种介质的边缘留有边界。

打印区域： 佳能推荐您在这区域内打印。()

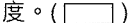
可打印区域： 可以打印的区域。但是在这个区域打印可能会影响打印质量或送纸精确度。()

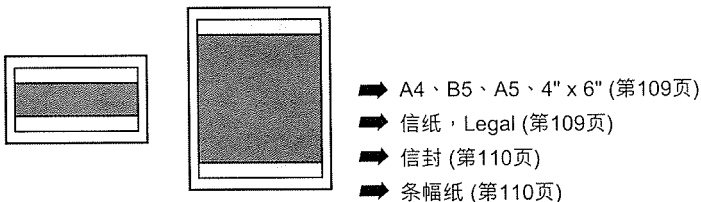

A4、B5、A5、4" x 6"

尺寸	可打印区域(阔度x高度)
A4	203.2 x 289.0毫米 / 8.0 x 11.4寸
B5	175.2 x 249.0毫米 / 6.9 x 9.8寸
A5	141.2 x 202.0毫米 / 5.6 x 7.9寸
4" x 6"	94.8 x 144.4毫米 / 3.7 x 5.7寸

注释 当打印PR-101专业照片纸和GP-301/GP-301N光面照相纸时，选择无边距打印（Borderless Printing）让您以无边界打印。但这种方法导致纸张上、下部份的打印质量下降或染污。

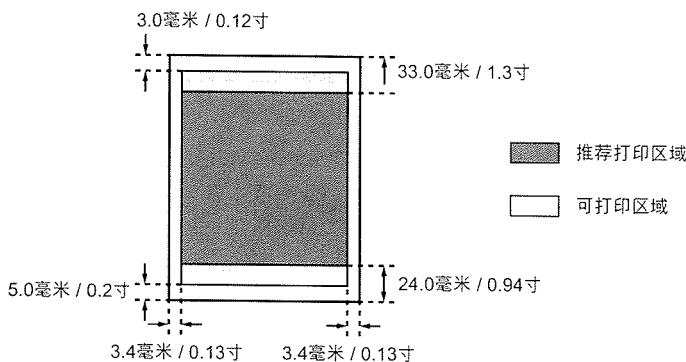

信纸，Legal

尺寸	可打印区域(阔度x高度)
信纸	203.2 x 271.4毫米 / 8.0 x 10.7寸
Legal	203.2 x 347.6毫米 / 8.0 x 13.7寸

注释 当打印PR-101专业照片纸和GP-301/GP-301N光面照相纸时，选择无边距打印(Borderless Printing)让您以无边界打印。但这种方法导致纸张上、下部份的打印质量下降或染污。

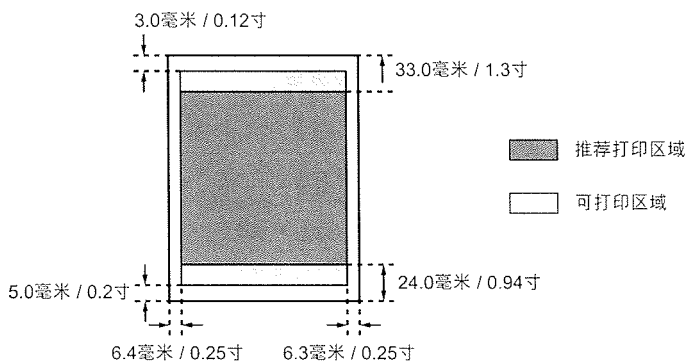

信封

尺寸	可打印区域(宽度 x 高度)
欧洲DL	190.5 x 103.2毫米 / 7.5 x 4.1寸
美国商用10号	211.8 x 98.0毫米 / 8.3 x 3.9寸

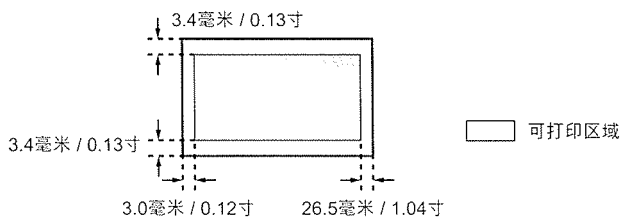

条幅纸

尺寸	可打印区域(宽度 x 高度)
条幅纸	A4 : 203.2 x 1774.0毫米 / 8.0 x 69.8寸
	信纸 : 203.2 x 1668.4毫米 / 8.0 x 65.7寸

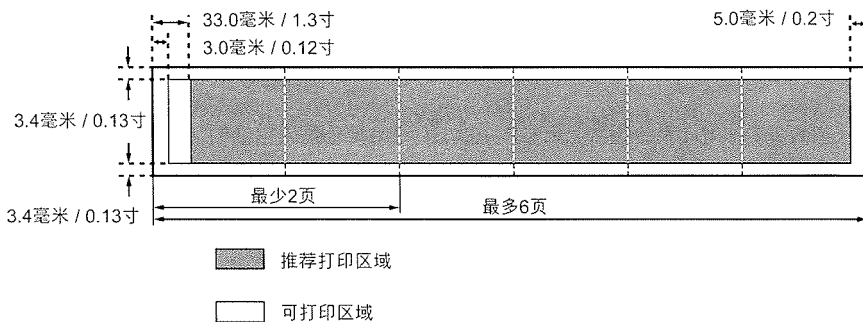

索引

BCI-6BK黑色.....	49
BCI-6C青色.....	49
BCI-6M品红色.....	49
BCI-6PC照片青色.....	49
BCI-6PM照片品红色.....	49
BCI-6Y黄色.....	49
BJ打印监视器(BJ Print Monitor)(Macintosh).....	39
BJ状态监视器(BJ Status Monitor)(Macintosh).....	44
BJ状态监视器(BJ Status Monitor)(Windows).....	24, 101, 103
CF-102透明胶片.....	75
FM-101光面卡片纸.....	71
GP-301/GP-301N光面照相纸.....	68
HG-201高光照相胶片.....	70
HR-101N高分辨率纸.....	67
PC-101S专业照片纸.....	74
PICT文件(Macintosh).....	37
PR-101专业照片纸.....	72
TR-201 T-恤转印介质.....	76
USB端口(Port).....	10
Vivid Photo.....	21, 35

一划

一般保护错误.....	100
-------------	-----

四划

书册打印(Booklet Printing).....	18
无边距打印(Borderless Printing).....	19, 31
介质类型(Media Type)(Macintosh).....	33
介质类型(Media Type)(Windows).....	17
双面打印(Duplex Printing).....	19, 37

五划

电源灯.....	11, 96
电源按钮.....	11
出纸托架.....	10
可打印区域.....	108
打印头支架.....	11
打印头锁定杆.....	11
打开打印机属性(Printer Properties)对话框(Windows).....	14
打印区域(Printing Area).....	108
打印(Print)对话框(Macintosh).....	33
打印服务器(Macintosh).....	42
打印喷嘴检测图案(Nozzle Check Pattern).....	52
打印(Print)对话框.....	33
打印模式(Print Mode)(Macintosh).....	33
打印机驱动程序(Macintosh).....	29
打印机驱动程序(Windows).....	13
打印机端口.....	99
打印机属性(Printer Properties)对话框(Windows).....	14, 16
打印指导(Print Advisor)(Windows).....	17
用户(Macintosh).....	42

六划

后台打印(Macintosh).....	39
后台打印(Windows).....	103
页尺寸(Page Size)(Macintosh).....	30
页尺寸(Page Size)(Windows).....	18
页设置(Page Setup)对话框(Macintosh).....	31
网络(Macintosh).....	42

七划

何时更换墨水盒和维护打印头.....	48
伽玛值校正(Gamma Correction)(Macintosh).....	36
夹纸.....	98
更换墨水盒.....	48
纸张尺寸(Paper Size)(Macintosh).....	30
纸张厚度杆.....	11
纸张辅导片.....	10
纸棍.....	68

条幅纸.....	77
运输打印机.....	59
应用程序错误.....	100

八划

取消打印作业(Macintosh).....	41
取消打印作业(Windows).....	26
招贴广告打印(Poster Printing).....	18
规格.....	105

九划

按页面尺寸打印(Fit-to-page Printing).....	18
卸载打印机驱动程序(Macintosh).....	45
卸载打印机驱动程序(Windows).....	27
信封.....	64
前盖.....	10, 93
送纸器.....	10
复位/取消按钮.....	11
选配器(Chooser)(Macintosh).....	39

十划

兼容介质类型.....	62
-------------	----

十一划

清洗.....	23, 32, 54
清洁打印机.....	58
深度清洗.....	23, 56

十三划

专业照片优化技术(Photo Optimizer PRO)(Macintosh).....	35
专业照片优化技术(Photo Optimizer PRO)(Windows).....	21
错误信息.....	98, 101, 102

十四划

喷嘴检测图案(Nozzle Check Pattern).....53

十五划

模拟草图(Simulate Illustration)(Macintosh)..... 35

模拟草图(Simulate Illustration)(Windows)..... 21

靠纸架.....10

墨水盒.....48, 49

十六划

静音模式(Quiet Mode)..... 23